

Inspiron 24

3000 Series

Sổ tay dịch vụ

Dòng máy tính: Inspiron 24-3459
Dòng máy điều chỉnh: W12C
Dòng máy điều chỉnh: W12C003

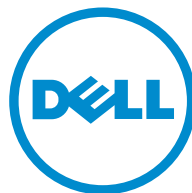

Ghi chú, thận trọng và cảnh báo



GHI CHÚ: GHI CHÚ cho biết thông tin quan trọng giúp cho việc sử dụng máy tính tốt hơn.



THẬN TRỌNG: THẬN TRỌNG chỉ báo khả năng xảy ra hư hỏng phần cứng hoặc mất dữ liệu và cho bạn biết cách tránh được sự cố.



CẢNH BÁO: CẢNH BÁO cho biết có thể có thiệt hại về tài sản, gây thương tích hoặc tử vong ở người.

Copyright © 2015 Dell Inc. Mọi quyền đã được bảo lưu. Sản phẩm này được bảo vệ bởi các luật về bản quyền và sở hữu trí tuệ của Hoa Kỳ và quốc tế. Dell™ và logo Dell là các thương hiệu của Dell Inc. tại Hoa Kỳ và/hoặc các vùng tài phán khác. Tất cả các nhãn hiệu và tên gọi khác được đề cập trong đây có thể là thương hiệu của các công ty tương ứng.

2015 - 08

Phiên bản A00

Nội dung

Trước khi thao tác bên trong máy tính.....	9
Trước khi bắt đầu	9
Hướng dẫn an toàn.....	10
Công cụ được khuyến dùng.....	11
Sau khi thao tác bên trong máy tính.....	12
Tổng quan về Kỹ thuật.....	13
Xem bên trong máy tính.....	13
Tháo cụm chân đế.....	15
Quy trình tháo đế giá đỡ.....	15
Quy trình tháo đế bộ đứng.....	16
Quy trình tháo thanh nâng chân đế ra khỏi đế chân.....	18
Lắp lại cụm chân đế.....	20
Quy trình lắp lại đế giá đỡ.....	20
Quy trình lắp lại đế bộ đứng.....	20
Quy trình lắp lại thanh nâng chân đế vào đế chân.....	20
Tháo nắp lưng.....	21
Điều kiện tiên quyết.....	21
Quy trình.....	21
Lắp lại nắp lưng.....	23
Quy trình.....	23
Sau các điều kiện tiên quyết.....	23
Tháo ổ đĩa quang.....	24
Điều kiện tiên quyết.....	24
Quy trình.....	24

Lắp lại ổ đĩa quang.....	27
Quy trình.....	27
Sau các điều kiện tiên quyết.....	27
Tháo ổ đĩa cứng.....	28
Điều kiện tiên quyết.....	28
Quy trình.....	28
Lắp lại ổ đĩa cứng.....	31
Quy trình.....	31
Sau các điều kiện tiên quyết.....	31
Tháo mô-đun bộ nhớ.....	32
Điều kiện tiên quyết.....	32
Quy trình.....	32
Lắp lại mô-đun bộ nhớ.....	34
Quy trình.....	34
Sau các điều kiện tiên quyết.....	35
Tháo card không dây.....	36
Điều kiện tiên quyết.....	36
Quy trình.....	36
Lắp lại card không dây.....	38
Quy trình.....	38
Sau các điều kiện tiên quyết.....	39
Tháo tản nhiệt.....	40
Điều kiện tiên quyết.....	40
Quy trình.....	40

Lắp lại tản nhiệt.....	42
Quy trình.....	42
Sau các điều kiện tiên quyết.....	42
Tháo quạt.....	43
Điều kiện tiên quyết.....	43
Quy trình.....	43
Lắp lại quạt.....	45
Quy trình.....	45
Sau các điều kiện tiên quyết.....	45
Tháo pin dạng đồng xu.....	46
Điều kiện tiên quyết.....	46
Quy trình.....	47
Lắp lại pin dạng đồng xu.....	48
Quy trình.....	48
Sau các điều kiện tiên quyết.....	48
Tháo micrô.....	49
Điều kiện tiên quyết.....	49
Quy trình.....	49
Lắp lại micrô.....	51
Quy trình.....	51
Sau các điều kiện tiên quyết.....	51
Tháo camera.....	52
Điều kiện tiên quyết.....	52
Quy trình.....	52

Lắp lại camera	54
Quy trình.....	54
Sau các điều kiện tiên quyết.....	54
Tháo bo mạch hệ thống	55
Điều kiện tiên quyết.....	55
Quy trình.....	55
Lắp lại bo mạch hệ thống	58
Quy trình.....	58
Sau các điều kiện tiên quyết.....	58
Tháo tấm nẹp gắn VESA	60
Điều kiện tiên quyết.....	60
Quy trình.....	60
Lắp lại tấm nẹp gắn VESA	62
Quy trình.....	62
Sau các điều kiện tiên quyết.....	62
Tháo nắp loa	63
Điều kiện tiên quyết.....	63
Quy trình.....	63
Lắp lại nắp loa	65
Quy trình.....	65
Sau các điều kiện tiên quyết.....	65
Tháo loa	66
Điều kiện tiên quyết.....	66
Quy trình.....	66

Lắp lại loa.....	68
Quy trình.....	68
Sau các điều kiện tiên quyết.....	68
Tháo bo mạch nút điều khiển.....	69
Điều kiện tiên quyết.....	69
Quy trình.....	69
Lắp lại bo mạch nút điều khiển.....	71
Quy trình.....	71
Sau các điều kiện tiên quyết.....	71
Tháo cụm màn hình.....	72
Điều kiện tiên quyết.....	72
Quy trình.....	73
Lắp lại cụm màn hình.....	77
Quy trình.....	77
Sau các điều kiện tiên quyết.....	77
Tháo chân cao su.....	79
Điều kiện tiên quyết.....	79
Quy trình.....	79
Lắp lại chân cao su.....	81
Quy trình.....	81
Sau các điều kiện tiên quyết.....	81
Xóa mặt khẩu bị quên.....	82
Điều kiện tiên quyết.....	82
Quy trình.....	82
Sau các điều kiện tiên quyết.....	83

Xóa cài đặt CMOS.....	84
Điều kiện tiên quyết.....	84
Quy trình.....	84
Sau các điều kiện tiên quyết.....	85
Cập nhật BIOS.....	86
Nhận trợ giúp và liên hệ với Dell.....	87
Các nguồn tài nguyên tự hỗ trợ.....	87
Liên hệ Dell.....	88



Trước khi thao tác bên trong máy tính

 **THẬN TRỌNG:** Để tránh làm hỏng các thành phần và card, hãy cầm giữ chúng tại mép cạnh và tránh chạm vào các chân cắm hay điểm tiếp xúc.

 **GHI CHÚ:** Các hình ảnh trong tài liệu này có thể khác với máy tính của bạn tùy thuộc vào cấu hình bạn đã đặt hàng.

Trước khi bắt đầu

- 1 Lưu và đóng tất cả các tập tin và thoát khỏi mọi ứng dụng đang mở.
- 2 Tắt máy tính của bạn.

- Windows 10: Nhấp hoặc nhấn **Start** →  **Power** → **Shut down**.
- Windows 8.1: Trên màn hình **Start**, nhấp hoặc nhấn vào biểu tượng nguồn  → **Shut down**.
- Windows 7: Nhấp hoặc nhấn vào **Start** → **Shut down**.

 **GHI CHÚ:** Nếu bạn đang sử dụng một hệ điều hành khác, hãy xem tài liệu hệ điều hành của mình để biết các hướng dẫn tắt máy.







- 3 Ngắt đầu nối máy tính và tắt cả các thiết bị gắn kèm khỏi các ổ cắm điện của chúng.
- 4 Ngắt đầu nối mọi loại dây cáp như cáp điện thoại, cáp mạng và các loại khác ra khỏi máy tính.
- 5 Ngắt đầu nối mọi thiết bị gắn kèm và thiết bị ngoại vi, chẳng hạn như bàn phím, chuột, màn hình và các thiết bị khác ra khỏi máy tính.
- 6 Tháo bất cứ thẻ nhớ và đĩa quang khỏi máy tính của bạn, nếu có.
- 7 Sau khi máy tính được rút phích điện, hãy nhấn và giữ nút nguồn trong 5 giây để nối đất bo mạch hệ thống.

 **THẬN TRỌNG:** Đặt máy tính lên một bề mặt bằng phẳng, mềm và sạch để tránh làm trầy xước màn hình.

- 8 Đặt máy tính úp xuống.

Hướng dẫn an toàn

Sử dụng các hướng dẫn an toàn sau đây để bảo vệ máy tính của bạn khỏi các hư hỏng có thể cũng như đảm bảo an toàn cá nhân của bạn.

-  **CẢNH BÁO:** Trước khi thao tác bên trong máy tính, hãy đọc các thông tin an toàn đi kèm với máy tính của bạn. Để biết thêm về các quy định an toàn tốt nhất, hãy xem trang chủ về Tuân thủ quy định tại www.dell.com/regulatory_compliance.
-  **CẢNH BÁO:** Ngắt đầu nối tất cả các nguồn điện trước khi mở nắp máy tính hoặc các panel. Sau khi kết thúc thao tác bên trong máy tính, hãy lắp lại tất cả các nắp, panel và ốc vít trước khi đầu nối với nguồn điện.
-  **THẬN TRỌNG:** Để tránh làm hỏng máy tính, đảm bảo rằng bề mặt thao tác phải bằng phẳng và sạch sẽ.
-  **THẬN TRỌNG:** Để tránh làm hỏng các thành phần và card, hãy cầm giữ chúng tại mép cạnh và tránh chạm vào các chân cắm hay điểm tiếp xúc.
-  **THẬN TRỌNG:** Bạn chỉ nên tiến hành xử lý sự cố và sửa chữa khi được cho phép hoặc được hướng dẫn bởi đội ngũ hỗ trợ kỹ thuật của Dell. Hư hỏng do việc bảo trì không được phép của Dell không thuộc phạm vi bảo hành theo giấy bảo hành của bạn. Hãy xem các hướng dẫn an toàn đi kèm với sản phẩm hoặc tại www.dell.com/regulatory_compliance.
-  **THẬN TRỌNG:** Trước khi chạm vào bất cứ thứ gì bên trong máy tính, hãy nối đất bản thân bạn bằng cách chạm vào một bề mặt kim loại chưa sơn phủ, chẳng hạn như phần kim loại ở mặt sau máy tính. Trong khi thao tác, hãy thường xuyên chạm vào một bề mặt kim loại chưa sơn phủ để khử tĩnh điện có thể gây hư hại cho các thành phần bên trong.
-  **THẬN TRỌNG:** Khi bạn ngắt đầu nối dây cáp, hãy cầm đầu nối hoặc mấu kéo của nó, không được cầm kéo bằng chính dây cáp đó. Một số dây cáp dùng đầu nối có mấu khóa hoặc vít tai vặn mà bạn phải nhả ra trước khi ngắt đầu nối cáp. Khi ngắt đầu nối các dây cáp, hãy căn chỉnh chúng đều nhau để tránh bề cong các chân cắm đầu nối. Khi đầu nối cáp, phải đảm bảo rằng các cổng và đầu nối được định hướng và căn chỉnh chính xác.

 **THẬN TRỌNG:** Nhấn và đẩy mọi thẻ đã lắp ra khỏi đầu đọc thẻ nhớ.

Công cụ được khuyên dùng

Các quy trình trong tài liệu này có thể yêu cầu các công cụ sau:

- Tước-nơ-vít Phillips
- Que nhựa mũi nhọn

Sau khi thao tác bên trong máy tính

 **THẬN TRỌNG:** Để ốc vít thất lạc hoặc lỏng lẻo bên trong máy tính có thể gây hư hỏng nghiêm trọng máy tính của bạn.

- 1 Lắp lại tất cả các ốc vít và đảm bảo rằng không còn ốc vít nào thất lạc bên trong máy tính của bạn.
- 2 Đấu nối mọi thiết bị bên ngoài, thiết bị ngoại vi và các dây cáp bạn đã tháo ra trước khi thao tác trên máy tính.
- 3 Lắp lại mọi thẻ nhớ, đĩa và bất cứ bộ phận nào khác mà bạn đã tháo ra trước khi thao tác trên máy tính.
- 4 Đấu nối máy tính và tất cả các thiết bị gắn kèm vào ổ cắm điện của chúng.
- 5 Bật máy tính của bạn.

Tổng quan về Kỹ thuật



CẢNH BÁO: Trước khi thao tác bên trong máy tính, hãy đọc các thông tin an toàn đi kèm với máy tính của bạn và làm theo các bước trong mục [Trước khi thao tác bên trong máy tính](#). Sau khi thao tác bên trong máy tính của bạn, hãy làm theo các hướng dẫn trong mục [Sau khi thao tác bên trong máy tính](#). Để biết thêm về các quy định an toàn tốt nhất, hãy xem trang chủ về Tuân thủ quy định tại www.dell.com/regulatory_compliance.

Xem bên trong máy tính

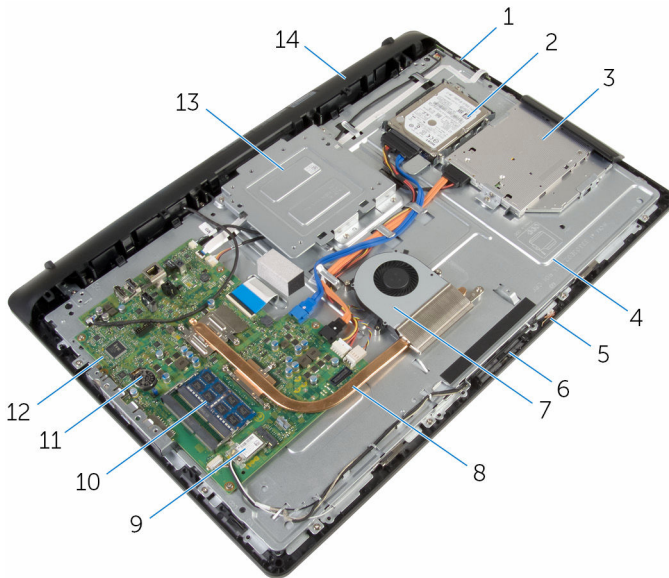

- | | | | |
|----|------------------------|----|----------------------|
| 1 | bo mạch nút điều khiển | 2 | cụm ổ đĩa cứng |
| 3 | cụm ổ đĩa quang | 4 | phần đế cụm màn hình |
| 5 | bo mạch micrô | 6 | mô-đun camera |
| 7 | quạt | 8 | tản nhiệt |
| 9 | card không dây | 10 | mô-đun bộ nhớ |
| 11 | pin dạng đồng xu | 12 | bo mạch hệ thống |

13 tấm nẹp gắn VESA

14 nắp loa

Tháo cụm chân đế

! **CẢNH BÁO:** Trước khi thao tác bên trong máy tính, hãy đọc các thông tin an toàn đi kèm với máy tính của bạn và làm theo các bước trong mục [Trước khi thao tác bên trong máy tính](#). Sau khi thao tác bên trong máy tính của bạn, hãy làm theo các hướng dẫn trong mục [Sau khi thao tác bên trong máy tính](#). Để biết thêm về các quy định an toàn tốt nhất, hãy xem trang chủ về Tuân thủ quy định tại www.dell.com/regulatory_compliance.

Quy trình tháo đế giá đỡ

✎ GHI CHÚ: Loại cụm chân đế sẽ thay đổi tùy thuộc vào cấu hình mà bạn đặt hàng.

- 1 Đặt máy tính úp xuống trên một tấm vải mềm hoặc bề mặt sạch sẽ.
- 2 Dùng ngón tay hãy nhấc nắp chân đế lên.
- 3 Trượt và tháo nắp chân đế theo góc nghiêng ra xa chân đế.

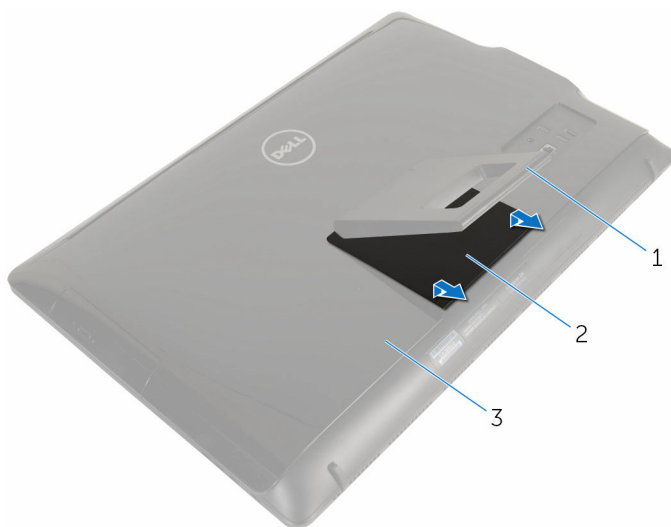

1 chân đế

2 nắp chân đế

3 nắp lưng

- 4 Lắp lại các vít để gắn tấm nẹp chân đế vào nắp lưng.

5 Nhấc chân đế ra khỏi nắp lưng.

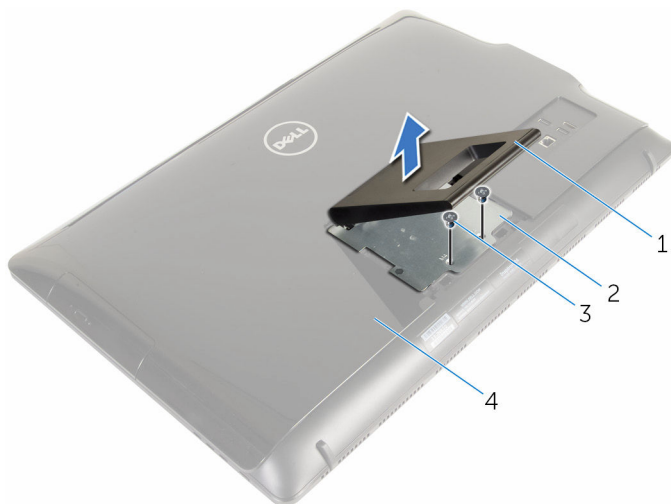

1 chân đế

2 tấm nẹp chân đế

3 vít (2)

4 nắp lưng

Quy trình tháo để bộ đứng

 **GHI CHÚ:** Loại cụm chân đế sẽ thay đổi tùy thuộc vào cấu hình mà bạn đặt hàng.

- 1 Đặt máy tính úp xuống trên một tấm vải mềm hoặc bề mặt sạch sẽ.
- 2 Nhả các mấu trên nắp chân đế.

- 3** Trượt và tháo nắp chân đế ra khỏi máy tính.



1 nắp chân đế

2 nắp lưng

- 4** Tháo các vít đang gắn chân đế vào phần đế panel màn hình.
5 Nhấc chân đế lên trên theo góc nghiêng và trượt nó ra khỏi máy tính.



1 nắp lưng

2 vít (4)

3 chân đế

Quy trình tháo thanh nâng chân để ra khỏi đế chân

GHI CHÚ: Nếu cần tháo đế chân hoặc thanh nâng chân để ra khỏi cụm chân đế, hãy làm theo các bước dưới đây.

- 1 Nhấc tay vặn vít trên đế chân lên.
- 2 Dùng tay vặn vít hãy nới lỏng các vít tai vặn cố định đang gắn chặt đế chân vào thanh nâng chân đế.

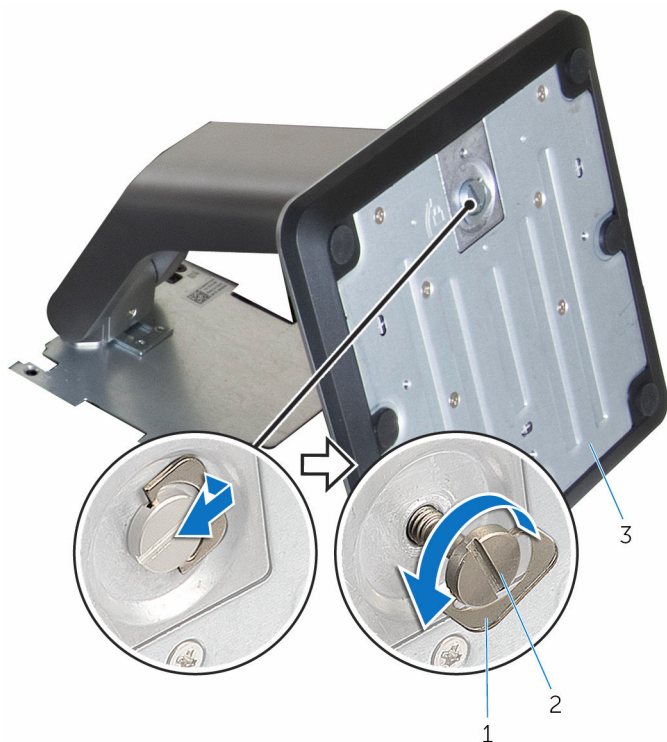

- 1 tay vặn vít
- 3 đế chân

- 2 vít tai vặn cố định

3 Trượt đế chân ra khỏi thanh nâng chân đế.

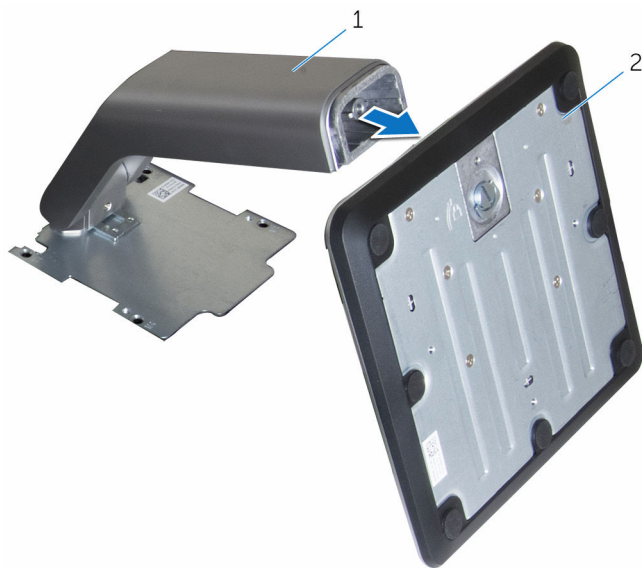

1 thanh nâng chân đế

2 đế chân

Lắp lại cụm chân đế

 **CẢNH BÁO:** Trước khi thao tác bên trong máy tính, hãy đọc các thông tin an toàn đi kèm với máy tính của bạn và làm theo các bước trong mục [Trước khi thao tác bên trong máy tính](#). Sau khi thao tác bên trong máy tính của bạn, hãy làm theo các hướng dẫn trong mục [Sau khi thao tác bên trong máy tính](#). Để biết thêm về các quy định an toàn tốt nhất, hãy xem trang chủ về Tuân thủ quy định tại www.dell.com/regulatory_compliance.

Quy trình lắp lại đế giá đỡ

 **GHI CHÚ:** Loại cụm chân đế sẽ thay đổi tùy thuộc vào cấu hình mà bạn đặt hàng.

- 1 Trượt các mấu trên chân đế vào trong các khe trên nắp lưng.
- 2 Lắp lại các vít để giữ chặt chân đế vào phần đế panel màn hình.
- 3 Trượt các mấu trên nắp chân đế vào trong các khe trên nắp lưng và gắn khớp nắp chân đế cho đến khi nó vào đúng vị trí.

Quy trình lắp lại đế bộ đứng

 **GHI CHÚ:** Loại cụm chân đế sẽ thay đổi tùy thuộc vào cấu hình mà bạn đặt hàng.

- 1 Đưa các mấu trên tấm nẹp chân đế vào các khe trên nắp lưng để căn chỉnh các lỗ vít trên tấm nẹp chân đế với các lỗ vít trên nắp lưng.
- 2 Lắp lại các vít gắn tấm nẹp chân đế vào nắp lưng.
- 3 Trượt và lắp lại nắp chân đế vào tấm nẹp chân đế.

Quy trình lắp lại thanh nâng chân đế vào đế chân

 **GHI CHÚ:** Nếu bạn đã tháo đế chân hoặc thanh nâng chân đế, hãy làm theo các bước dưới đây:

- 1 Trượt đế chân ra khỏi khe trên thanh nâng chân đế.
- 2 Vặn chặt vít tai vặn cố định và gập tay vặn vít trên đế chân.

Tháo nắp lưng



CẢNH BÁO: Trước khi tháo tác bên trong máy tính, hãy đọc các thông tin an toàn đi kèm với máy tính của bạn và làm theo các bước trong mục [Trước khi tháo tác bên trong máy tính](#). Sau khi tháo tác bên trong máy tính của bạn, hãy làm theo các hướng dẫn trong mục [Sau khi tháo tác bên trong máy tính](#). Để biết thêm về các quy định an toàn tốt nhất, hãy xem trang chủ về Tuân thủ quy định tại www.dell.com/regulatory_compliance.

Điều kiện tiên quyết

Tháo [cum chân đế](#).

Quy trình



THẬN TRỌNG: Đừng tháo nắp máy tính trừ khi bạn cần phải lắp đặt các linh kiện bên trong cho máy tính.

- 1 Dùng que nhựa mũi nhọn, hãy nạy nắp lưng ra khỏi khung bezel màn hình.

2 Nhấc nắp lưng ra khỏi máy tính.

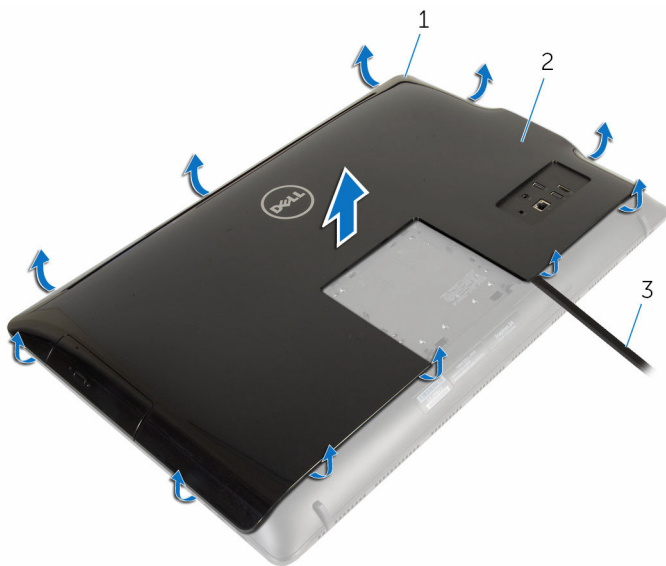

1 khung bezel màn hình
3 que nhựa mũi nhọn

2 nắp lưng

Lắp lại nắp lưng



CẢNH BÁO: Trước khi thao tác bên trong máy tính, hãy đọc các thông tin an toàn đi kèm với máy tính của bạn và làm theo các bước trong mục [Trước khi thao tác bên trong máy tính](#). Sau khi thao tác bên trong máy tính của bạn, hãy làm theo các hướng dẫn trong mục [Sau khi thao tác bên trong máy tính](#). Để biết thêm về các quy định an toàn tốt nhất, hãy xem trang chủ về Tuân thủ quy định tại www.dell.com/regulatory_compliance.

Quy trình

Căn chỉnh các mấu trên nắp lưng với các khe trên khung bezel màn hình và gắn khớp nắp lưng vào đúng vị trí.

Sau các điều kiện tiên quyết

Lắp lại [cụm chân đế](#).

Tháo ổ đĩa quang



CẢNH BÁO: Trước khi tháo tác bên trong máy tính, hãy đọc các thông tin an toàn đi kèm với máy tính của bạn và làm theo các bước trong mục [Trước khi tháo tác bên trong máy tính](#). Sau khi tháo tác bên trong máy tính của bạn, hãy làm theo các hướng dẫn trong mục [Sau khi tháo tác bên trong máy tính](#). Để biết thêm về các quy định an toàn tốt nhất, hãy xem trang chủ về Tuân thủ quy định tại www.dell.com/regulatory_compliance.

Điều kiện tiên quyết

- 1 Tháo [cụm chân đế](#).
- 2 Tháo [nắp lưng](#).

Quy trình

- 1 Ngắt đầu nối dây cáp nguồn và dữ liệu khỏi ổ đĩa quang.
- 2 Tháo con vít đang gắn cụm ổ đĩa quang vào phần đế cụm màn hình.

- 3 Trượt cụm ổ đĩa quang ra khỏi khoang ổ đĩa quang.

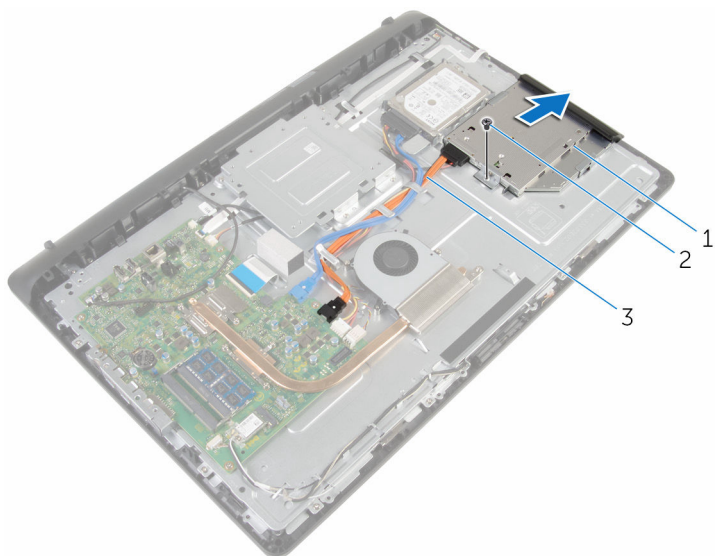

1 cụm ổ đĩa quang

2 vít

3 cáp nguồn và dữ liệu

- 4 Cần thận kéo khung bezel ổ đĩa quang và tháo nó ra khỏi ổ đĩa quang.
- 5 Tháo con vít đang gắn tấm đậy ổ đĩa quang vào ổ đĩa quang.

6 Tháo tấm đậy ổ đĩa quang ra khỏi ổ đĩa quang.

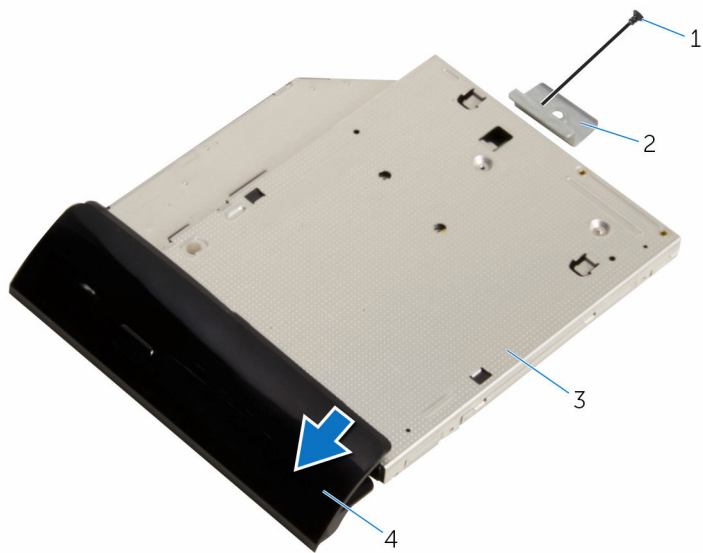

1 vít

3 ổ đĩa quang

2 tấm đậy ổ đĩa quang

4 khung bezel ổ đĩa quang

Lắp lại ổ đĩa quang



CẢNH BÁO: Trước khi thao tác bên trong máy tính, hãy đọc các thông tin an toàn đi kèm với máy tính của bạn và làm theo các bước trong mục [Trước khi thao tác bên trong máy tính](#). Sau khi thao tác bên trong máy tính của bạn, hãy làm theo các hướng dẫn trong mục [Sau khi thao tác bên trong máy tính](#). Để biết thêm về các quy định an toàn tốt nhất, hãy xem trang chủ về Tuân thủ quy định tại www.dell.com/regulatory_compliance.



Quy trình

- 1 Căn chỉnh lỗ vít trên tấm đậy ổ đĩa quang với lỗ vít trên ổ đĩa quang.
- 2 Lắp lại con vít để gắn tấm đậy ổ đĩa quang vào ổ đĩa quang.
- 3 Căn chỉnh các mấu trên khung bezel ổ đĩa quang với các khe trên cụm ổ đĩa quang và gắn khớp nó vào vị trí.
- 4 Trượt cụm ổ đĩa quang vào trong khoang ổ đĩa quang và căn chỉnh lỗ vít trên tấm đậy ổ đĩa quang với lỗ vít trên phần đế cụm màn hình.
- 5 Lắp lại con vít để gắn cụm ổ đĩa quang vào phần đế cụm màn hình.
- 6 Đầu nối dây cáp nguồn và cáp dữ liệu vào cụm ổ đĩa quang.

Sau các điều kiện tiên quyết

- 1 Lắp lại [nắp lưng](#).
- 2 Lắp lại [cụm chân đế](#).

Tháo ổ đĩa cứng

-  **CẢNH BÁO:** Trước khi tháo tác bên trong máy tính, hãy đọc các thông tin an toàn đi kèm với máy tính của bạn và làm theo các bước trong mục [Trước khi tháo tác bên trong máy tính](#). Sau khi tháo tác bên trong máy tính của bạn, hãy làm theo các hướng dẫn trong mục [Sau khi tháo tác bên trong máy tính](#). Để biết thêm về các quy định an toàn tốt nhất, hãy xem trang chủ về Tuân thủ quy định tại www.dell.com/regulatory_compliance.
-  **THẬN TRỌNG:** Ổ đĩa cứng thường rất mỏng manh. Phải hết sức thận trọng khi cầm giữ ổ đĩa cứng.
-  **THẬN TRỌNG:** Để tránh mất dữ liệu, không được tháo ổ đĩa cứng ra trong khi máy tính đang ở trạng thái ngủ hoặc bật.

Điều kiện tiên quyết

- 1 Tháo [cụm chân đế](#).
- 2 Tháo [nắp lưng](#).

Quy trình

- 1 Ngắt đầu nối dây cáp nguồn và dữ liệu khỏi ổ đĩa cứng.
- 2 Tháo con vít đang gắn cụm ổ đĩa cứng vào phần đế cụm màn hình.

3 Dùng ngón tay hãy trượt cụm ổ đĩa cứng ra khỏi khoang ổ đĩa cứng.

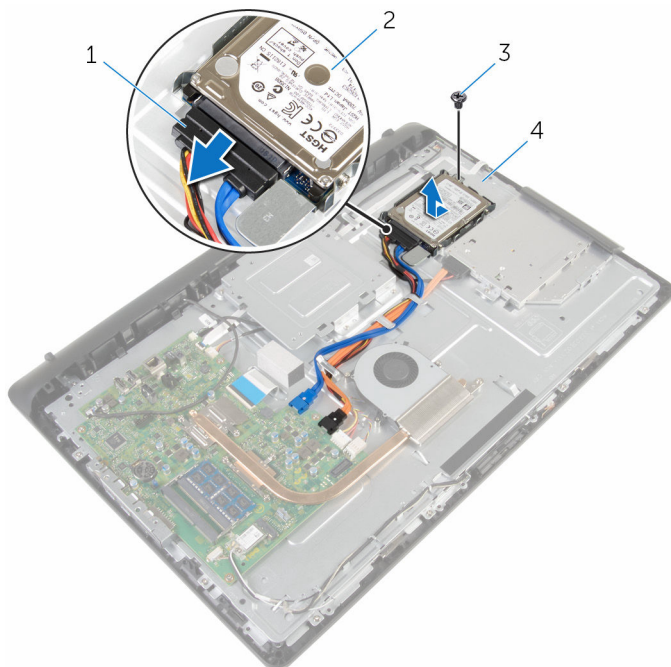

1 cáp nguồn và dữ liệu

2 cụm ổ đĩa cứng

3 vít

4 phần đế cụm màn hình

4 Tháo các vít gắn tấm đậy ổ đĩa cứng vào ổ đĩa cứng.

5 Tháo ổ đĩa cứng ra khỏi tấm đệm ổ đĩa cứng.

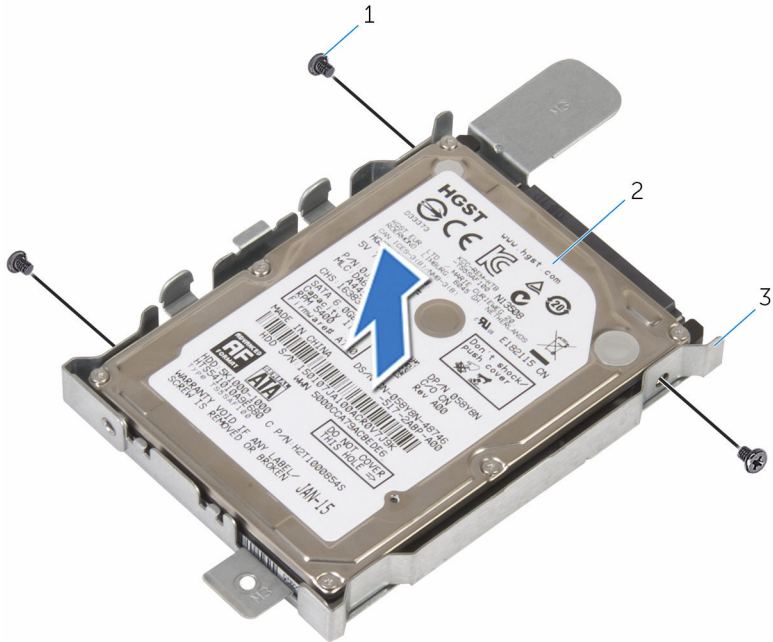



1 vít (3)

2 ổ đĩa cứng

3 tấm đệm ổ đĩa cứng

Lắp lại ổ đĩa cứng

 **CẢNH BÁO:** Trước khi thao tác bên trong máy tính, hãy đọc các thông tin an toàn đi kèm với máy tính của bạn và làm theo các bước trong mục [Trước khi thao tác bên trong máy tính](#). Sau khi thao tác bên trong máy tính của bạn, hãy làm theo các hướng dẫn trong mục [Sau khi thao tác bên trong máy tính](#). Để biết thêm về các quy định an toàn tốt nhất, hãy xem trang chủ về Tuân thủ quy định tại www.dell.com/regulatory_compliance.

 **THẬN TRỌNG:** Ổ đĩa cứng thường rất mỏng manh. Phải hết sức thận trọng khi cầm giữ ổ đĩa cứng.

Quy trình

- 1 Căn chỉnh các lỗ vít trên tấm đậy ổ đĩa cứng với các lỗ vít trên ổ đĩa cứng.
- 2 Lắp lại các vít gắn tấm đậy ổ đĩa cứng vào ổ đĩa cứng.
- 3 Trượt cụm ổ đĩa cứng vào trong khoang ổ đĩa cứng và căn chỉnh lỗ vít trên tấm đậy ổ đĩa cứng với lỗ vít trên phần đế cụm màn hình.
- 4 Lắp lại con vít để gắn cụm ổ đĩa cứng vào phần đế cụm màn hình.
- 5 Đầu nối dây cáp nguồn và cáp dữ liệu vào ổ đĩa cứng.

Sau các điều kiện tiên quyết

- 1 Lắp lại [nắp lưng](#).
- 2 Lắp lại [cụm chân đế](#).

Tháo mô-đun bộ nhớ



CẢNH BÁO: Trước khi tháo tác bên trong máy tính, hãy đọc các thông tin an toàn đi kèm với máy tính của bạn và làm theo các bước trong mục [Trước khi tháo tác bên trong máy tính](#). Sau khi tháo tác bên trong máy tính của bạn, hãy làm theo các hướng dẫn trong mục [Sau khi tháo tác bên trong máy tính](#). Để biết thêm về các quy định an toàn tốt nhất, hãy xem trang chủ về Tuân thủ quy định tại www.dell.com/regulatory_compliance.

Điều kiện tiên quyết

- 1 Tháo [cụm chân đế](#).
- 2 Tháo [nắp lưng](#).

Quy trình

- 1 Dùng đầu ngón tay cẩn thận đẩy các máng giữ ở mỗi đầu khe cắm mô-đun bộ nhớ ra xa cho đến khi mô-đun bộ nhớ bật lên.

2 Tháo mô-đun bộ nhớ ra khỏi khe cắm mô-đun bộ nhớ.

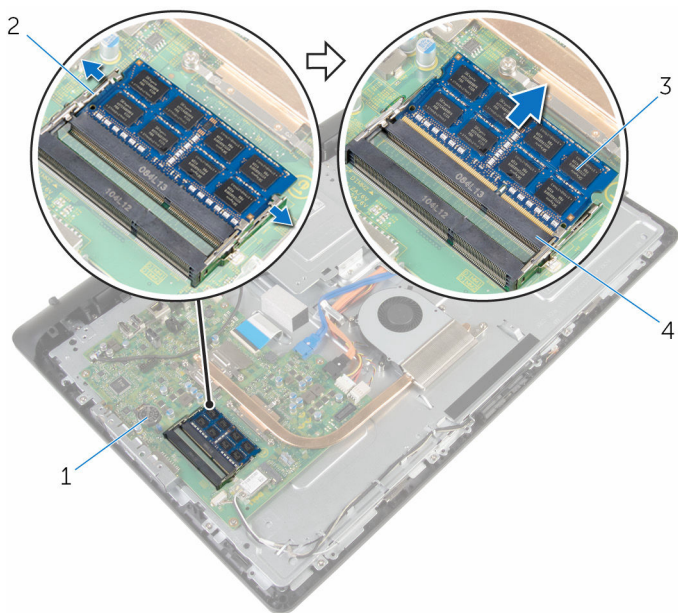

1 bo mạch hệ thống

2 các mẩu giữ (2)

3 mô-đun bộ nhớ

4 khe cắm mô-đun bộ nhớ

Lắp lại mô-đun bộ nhớ



CẢNH BÁO: Trước khi thao tác bên trong máy tính, hãy đọc các thông tin an toàn đi kèm với máy tính của bạn và làm theo các bước trong mục [Trước khi thao tác bên trong máy tính](#). Sau khi thao tác bên trong máy tính của bạn, hãy làm theo các hướng dẫn trong mục [Sau khi thao tác bên trong máy tính](#). Để biết thêm về các quy định an toàn tốt nhất, hãy xem trang chủ về Tuân thủ quy định tại www.dell.com/regulatory_compliance.

Quy trình

- 1 Căn chỉnh rãnh khóa trên mô-đun bộ nhớ với mấu trên khe cắm mô-đun bộ nhớ.

- 2 Trượt mô-đun bộ nhớ vào trong khe cắm thật chắc theo góc nghiêng và nhấn mô-đun bộ nhớ xuống đến khi nó kêu click và khớp vào vị trí.

 **GHI CHÚ:** Nếu bạn không nghe tiếng click, hãy tháo mô-đun bộ nhớ ra và lắp nó lại.

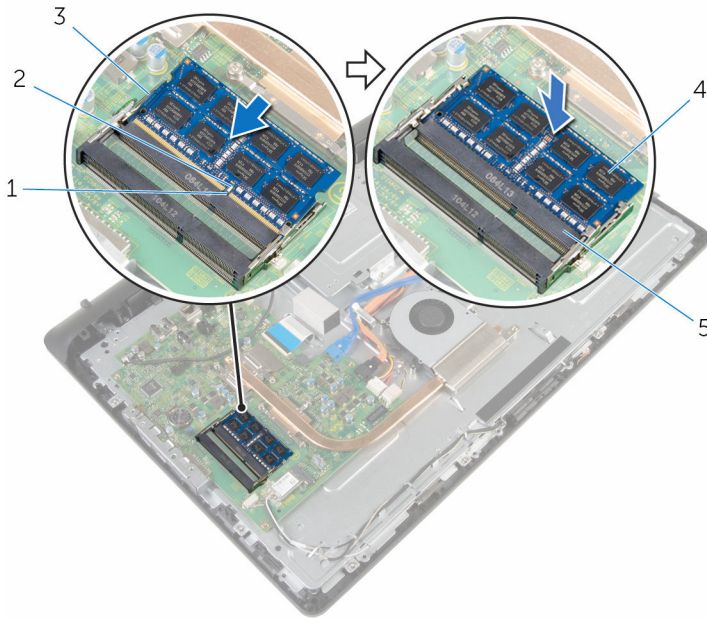

- | | | | |
|---|-----------------------|---|---------------|
| 1 | rãnh khóa | 2 | mấu |
| 3 | các mấu giữ (2) | 4 | mô-đun bộ nhớ |
| 5 | khe cắm mô-đun bộ nhớ | | |

Sau các điều kiện tiên quyết

- 1 Lắp lại [nắp lưng](#).
- 2 Lắp lại [cụm chân đế](#).

Tháo card không dây



CẢNH BÁO: Trước khi tháo tác bên trong máy tính, hãy đọc các thông tin an toàn đi kèm với máy tính của bạn và làm theo các bước trong mục [Trước khi tháo tác bên trong máy tính](#). Sau khi tháo tác bên trong máy tính của bạn, hãy làm theo các hướng dẫn trong mục [Sau khi tháo tác bên trong máy tính](#). Để biết thêm về các quy định an toàn tốt nhất, hãy xem trang chủ về Tuân thủ quy định tại www.dell.com/regulatory_compliance.

Điều kiện tiên quyết

- 1 Tháo [cụm chân đế](#).
- 2 Tháo [nắp lưng](#).

Quy trình

- 1 Tháo con vít đang gắn tấm nẹp card không dây và card không dây vào bo mạch hệ thống.
- 2 Trượt tấm nẹp card không dây ra khỏi card không dây.
- 3 Ngắt đầu nối các dây cáp ăng-ten ra khỏi các đầu nối trên card không dây.

4 Trượt card không dây ra khỏi khe cắm card không dây.

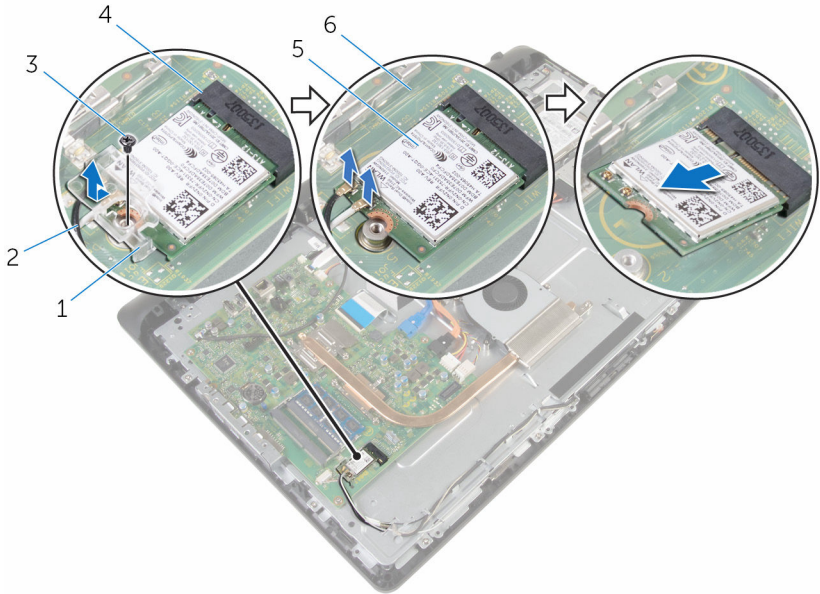

1 tấm nẹp card không dây

2 dây cáp ăng-ten

3 vít

4 khe cắm card không dây

5 card không dây

6 bo mạch hệ thống

Lắp lại card không dây



CẢNH BÁO: Trước khi thao tác bên trong máy tính, hãy đọc các thông tin an toàn đi kèm với máy tính của bạn và làm theo các bước trong mục [Trước khi thao tác bên trong máy tính](#). Sau khi thao tác bên trong máy tính của bạn, hãy làm theo các hướng dẫn trong mục [Sau khi thao tác bên trong máy tính](#). Để biết thêm về các quy định an toàn tốt nhất, hãy xem trang chủ về Tuân thủ quy định tại www.dell.com/regulatory_compliance.

Quy trình

- 1 Căn chỉnh rãnh khóa trên card không dây với mấu trên khe cắm card không dây.
- 2 Lắp card không dây vào trong khe cắm card không dây.
- 3 Nhấn đầu kia của card không dây xuống và căn chỉnh lỗ vít trên card không dây với lỗ vít trên bo mạch hệ thống.
- 4 Đầu nối dây cáp ăng-ten vào card không dây.

Bảng dưới đây cung cấp sơ đồ màu của dây cáp ăng-ten cho card không dây được máy tính của bạn hỗ trợ:

Đầu nối trên card không dây mini	Màu dây cáp ăng-ten
---	----------------------------

Dây nguồn (tam giác màu trắng)	Trắng
--------------------------------	-------

Dây phụ (tam giác màu đen)	Đen
----------------------------	-----

- 5 Căn chỉnh lỗ vít trên tấm nẹp card không dây với lỗ vít trên card không dây.

- 6 Lắp lại con vít để gắn tấm nẹp card không dây và card không dây vào bo mạch hệ thống.

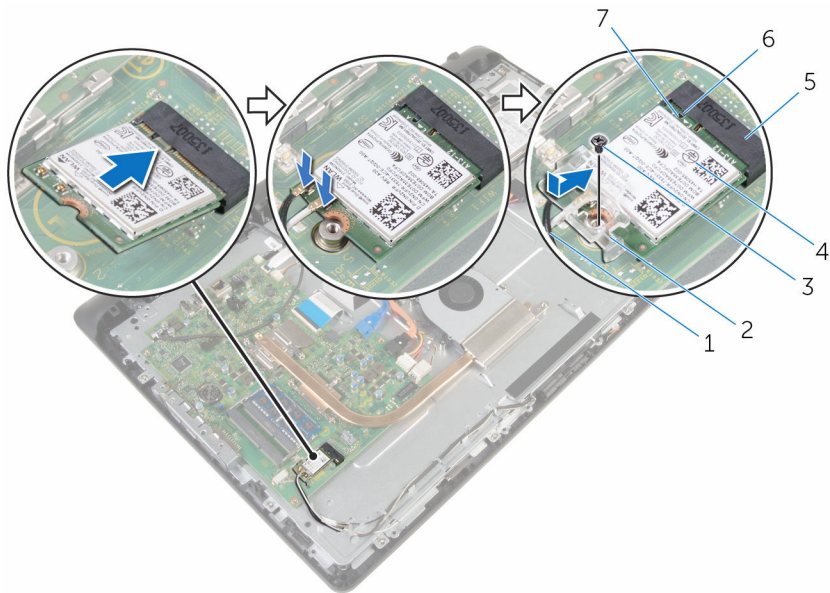



- | | | | |
|---|------------------------|---|------------------------|
| 1 | dây cáp ăng-ten | 2 | tấm nẹp card không dây |
| 3 | vít | 4 | card không dây |
| 5 | khe cắm card không dây | 6 | mẫu |
| 7 | rãnh khóa | | |

Sau các điều kiện tiên quyết

- 1 Lắp lại [nắp lưng](#).
- 2 Lắp lại [cụm chân đế](#).

Tháo tản nhiệt

-  **CẢNH BÁO:** Trước khi tháo tác bên trong máy tính, hãy đọc các thông tin an toàn đi kèm với máy tính của bạn và làm theo các bước trong mục [Trước khi tháo tác bên trong máy tính](#). Sau khi tháo tác bên trong máy tính của bạn, hãy làm theo các hướng dẫn trong mục [Sau khi tháo tác bên trong máy tính](#). Để biết thêm về các quy định an toàn tốt nhất, hãy xem trang chủ về Tuân thủ quy định tại www.dell.com/regulatory_compliance.
-  **CẢNH BÁO:** Tản nhiệt có thể nóng lên trong quá trình hoạt động bình thường. Hãy chờ đủ thời gian để bộ tản nhiệt nguội lại trước khi chạm vào nó.
-  **THẬN TRỌNG:** Nhằm đảm bảo làm mát tối đa cho bộ vi xử lý, không được chạm vào các vùng truyền nhiệt trên tản nhiệt. Dầu trong da tay của bạn có thể làm giảm khả năng truyền nhiệt của keo tản nhiệt.

Điều kiện tiên quyết

- 1 Tháo [cụm chân đế](#).
- 2 Tháo [nắp lưng](#).

Quy trình

- 1 Theo thứ tự lần lượt (như được chỉ báo trên tản nhiệt), hãy nới lỏng các vít cố định đang gắn tản nhiệt vào bo mạch hệ thống.
- 2 Tháo con vít đang gắn tản nhiệt vào phần đế cụm màn hình.

3 Nhấc tản nhiệt ra khỏi bo mạch hệ thống.

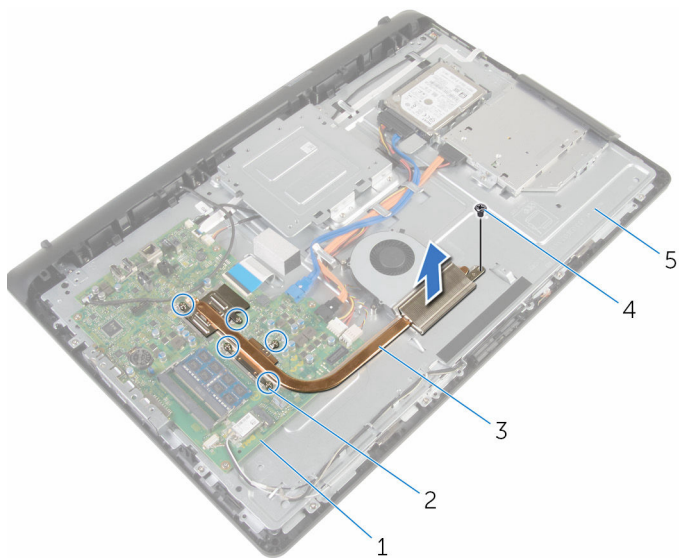

1 bo mạch hệ thống

2 vít cố định (5)

3 tản nhiệt

4 vít

5 phần đế cụm màn hình

Lắp lại tản nhiệt

 **CẢNH BÁO:** Trước khi thao tác bên trong máy tính, hãy đọc các thông tin an toàn đi kèm với máy tính của bạn và làm theo các bước trong mục [Trước khi thao tác bên trong máy tính](#). Sau khi thao tác bên trong máy tính của bạn, hãy làm theo các hướng dẫn trong mục [Sau khi thao tác bên trong máy tính](#). Để biết thêm về các quy định an toàn tốt nhất, hãy xem trang chủ về Tuân thủ quy định tại www.dell.com/regulatory_compliance.

 **THẬN TRỌNG:** Căn chỉnh tản nhiệt không chính xác có thể làm hư hỏng bo mạch hệ thống và bộ xử lý.

 **GHI CHÚ:** Có thể tái sử dụng keo tản nhiệt ban đầu nếu bo mạch hệ thống và cụm tản nhiệt ban đầu được lắp đặt cùng nhau. Nếu bo mạch hệ thống hoặc cụm tản nhiệt được lắp lại, hãy sử dụng tấm tản nhiệt đi kèm trong bộ dụng cụ để đảm bảo đạt được độ dẫn nhiệt cần thiết.

Quy trình

- 1 Căn chỉnh lỗ vít trên tản nhiệt với lỗ vít trên phần đế cụm màn hình.
- 2 Căn chỉnh các vít cố định trên tản nhiệt với các lỗ vít trên bo mạch hệ thống.
- 3 Theo thứ tự lần lượt (được chỉ báo trên cụm tản nhiệt), hãy vặn chặt các vít cố định để gắn cụm tản nhiệt vào bo mạch hệ thống.
- 4 Lắp lại con vít để giữ chặt tản nhiệt vào phần đế cụm màn hình.

Sau các điều kiện tiên quyết

- 1 Lắp lại [nắp lưng](#).
- 2 Lắp lại [cụm chân đế](#).

Tháo quạt



CẢNH BÁO: Trước khi tháo tác bên trong máy tính, hãy đọc các thông tin an toàn đi kèm với máy tính của bạn và làm theo các bước trong mục [Trước khi tháo tác bên trong máy tính](#). Sau khi tháo tác bên trong máy tính của bạn, hãy làm theo các hướng dẫn trong mục [Sau khi tháo tác bên trong máy tính](#). Để biết thêm về các quy định an toàn tốt nhất, hãy xem trang chủ về Tuân thủ quy định tại www.dell.com/regulatory_compliance.

Điều kiện tiên quyết

- 1 Tháo [cụm chân đế](#).
- 2 Tháo [nắp lưng](#).

Quy trình

- 1 Ngắt đầu nối dây cáp quạt ra khỏi bo mạch hệ thống.
- 2 Tháo các vít đang gắn quạt vào phần đế cụm màn hình.

3 Nhấc quạt theo góc nghiêng ra khỏi phần đế cụm màn hình.

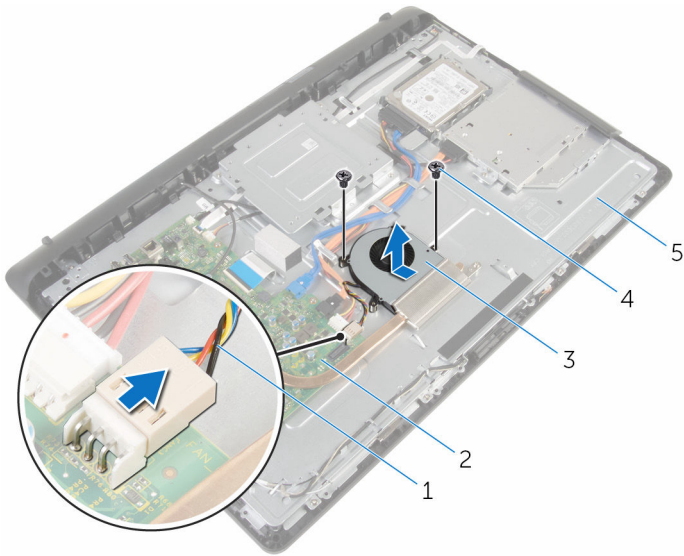

1 dây cáp quạt

2 bo mạch hệ thống

3 quạt

4 vít (2)

5 phần đế cụm màn hình

Lắp lại quạt



CẢNH BÁO: Trước khi thao tác bên trong máy tính, hãy đọc các thông tin an toàn đi kèm với máy tính của bạn và làm theo các bước trong mục [Trước khi thao tác bên trong máy tính](#). Sau khi thao tác bên trong máy tính của bạn, hãy làm theo các hướng dẫn trong mục [Sau khi thao tác bên trong máy tính](#). Để biết thêm về các quy định an toàn tốt nhất, hãy xem trang chủ về Tuân thủ quy định tại www.dell.com/regulatory_compliance.

Quy trình

- 1 Lắp lại quạt vào theo góc nghiêng trên phần đế cụm màn hình.
- 2 Căn chỉnh các lỗ vít trên quạt với các lỗ vít trên phần đế cụm màn hình.
- 3 Lắp lại các vít để giữ chặt quạt vào phần đế cụm màn hình.
- 4 Đấu nối dây cáp quạt vào bo mạch hệ thống.

Sau các điều kiện tiên quyết

- 1 Lắp lại [nắp lưng](#).
- 2 Lắp lại [cụm chân đế](#).

Tháo pin dạng đồng xu



CẢNH BÁO: Trước khi tháo tác bên trong máy tính, hãy đọc các thông tin an toàn đi kèm với máy tính của bạn và làm theo các bước trong mục [Trước khi tháo tác bên trong máy tính](#). Sau khi tháo tác bên trong máy tính của bạn, hãy làm theo các hướng dẫn trong mục [Sau khi tháo tác bên trong máy tính](#). Để biết thêm về các quy định an toàn tốt nhất, hãy xem trang chủ về Tuân thủ quy định tại www.dell.com/regulatory_compliance.



THẬN TRỌNG: Tháo pin dạng đồng xu ra sẽ thiết lập lại các cài đặt chương trình thiết lập BIOS về mặc định. Khuyến cáo bạn nên ghi lại các cài đặt của chương trình thiết lập BIOS trước khi tháo pin dạng đồng xu này ra.

Điều kiện tiên quyết

- 1 Tháo [cụm chân đế](#).
- 2 Tháo [nắp lưng](#).

Quy trình

Sử dụng que nhựa mũi nhọn, hãy nhẹ nhàng nạy pin dạng đồng xu ra khỏi ổ pin trên bo mạch hệ thống.

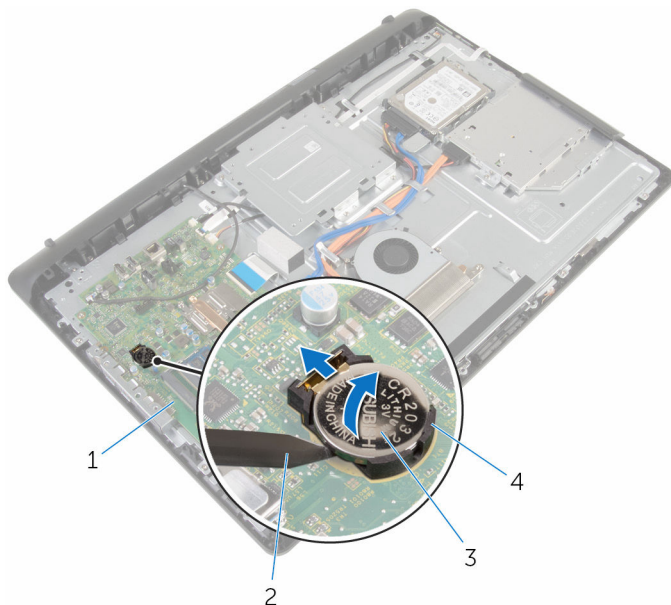

- 1 bo mạch hệ thống
- 3 pin dạng đồng xu

- 2 que nhựa mũi nhọn
- 4 ổ pin

Lắp lại pin dạng đồng xu



CẢNH BÁO: Trước khi thao tác bên trong máy tính, hãy đọc các thông tin an toàn đi kèm với máy tính của bạn và làm theo các bước trong mục [Trước khi thao tác bên trong máy tính](#). Sau khi thao tác bên trong máy tính của bạn, hãy làm theo các hướng dẫn trong mục [Sau khi thao tác bên trong máy tính](#). Để biết thêm về các quy định an toàn tốt nhất, hãy xem trang chủ về Tuân thủ quy định tại www.dell.com/regulatory_compliance.

Quy trình

Để cực dương ngửa lên, hãy lắp pin dạng đồng xu vào ổ pin và nhấn pin xuống vào đúng vị trí.

Sau các điều kiện tiên quyết

- 1 Lắp lại [nắp lưng](#).
- 2 Lắp lại [cụm chân đế](#).

Tháo micrô



CẢNH BÁO: Trước khi tháo tác bên trong máy tính, hãy đọc các thông tin an toàn đi kèm với máy tính của bạn và làm theo các bước trong mục [Trước khi tháo tác bên trong máy tính](#). Sau khi tháo tác bên trong máy tính của bạn, hãy làm theo các hướng dẫn trong mục [Sau khi tháo tác bên trong máy tính](#). Để biết thêm về các quy định an toàn tốt nhất, hãy xem trang chủ về Tuân thủ quy định tại www.dell.com/regulatory_compliance.

Điều kiện tiên quyết

- 1 Tháo [cụm chân đế](#).
- 2 Tháo [nắp lưng](#).

Quy trình

- 1 Ngắt đầu nối dây cáp micrô và camera ra khỏi bo mạch hệ thống.
- 2 Ghi lại cách đi dây cáp micrô và camera và tháo dây cáp ra khỏi các nẹp dẫn đi dây của nó trên phần đế cụm màn hình.
- 3 Làm theo quy trình từ bước 4 đến bước 7 trong mục "[Tháo camera](#)".
- 4 Nhấc bo mạch micrô theo góc nghiêng ra khỏi khung bezel màn hình.

5 Ngắt đầu nối dây cáp micrô và camera ra khỏi bo mạch micrô.

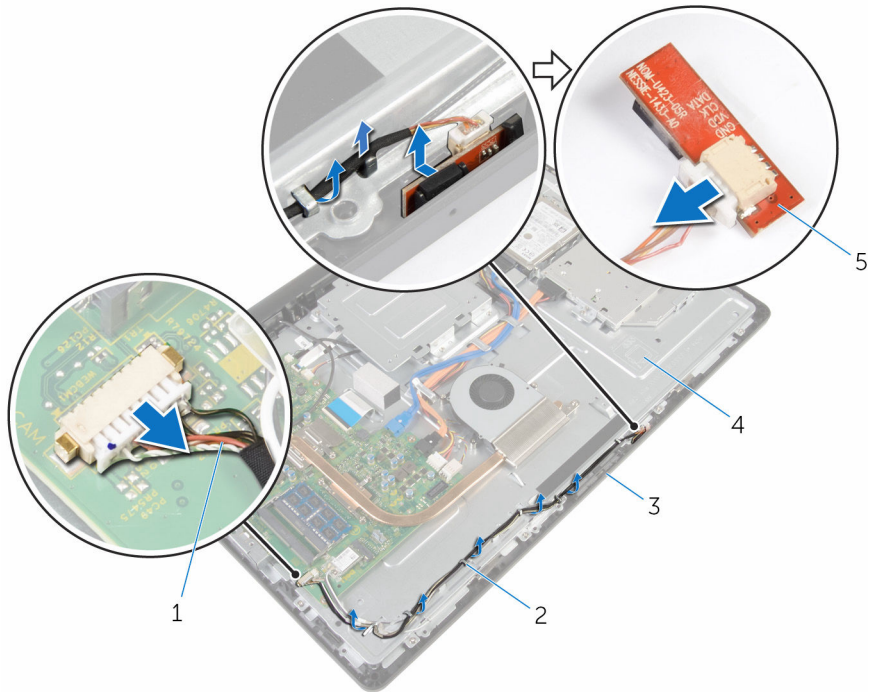

1 dây cáp micrô và camera

2 nẹp dẫn đi dây

3 khung bezel màn hình

4 phần đế cụm màn hình

5 bo mạch micrô

Lắp lại micrô



CẢNH BÁO: Trước khi thao tác bên trong máy tính, hãy đọc các thông tin an toàn đi kèm với máy tính của bạn và làm theo các bước trong mục [Trước khi thao tác bên trong máy tính](#). Sau khi thao tác bên trong máy tính của bạn, hãy làm theo các hướng dẫn trong mục [Sau khi thao tác bên trong máy tính](#). Để biết thêm về các quy định an toàn tốt nhất, hãy xem trang chủ về Tuân thủ quy định tại www.dell.com/regulatory_compliance.

Quy trình

- 1 Đấu nối dây cáp micrô và camera vào bo mạch micrô.
- 2 Trượt bo mạch micrô vào trong khe trên khung bezel màn hình.
- 3 Làm theo quy trình từ bước 1 đến bước 3 trong mục "[Lắp lại camera](#)".
- 4 Luồn dây cáp micrô và dây cáp camera xuyên qua các nẹp dẫn đi dây trên phần đế cụm màn hình.
- 5 Đấu nối dây cáp micrô và camera vào bo mạch hệ thống.

Sau các điều kiện tiên quyết

- 1 Lắp lại [nắp lưng](#).
- 2 Lắp lại [cụm chân đế](#).

Tháo camera



CẢNH BÁO: Trước khi tháo tác bên trong máy tính, hãy đọc các thông tin an toàn đi kèm với máy tính của bạn và làm theo các bước trong mục [Trước khi tháo tác bên trong máy tính](#). Sau khi tháo tác bên trong máy tính của bạn, hãy làm theo các hướng dẫn trong mục [Sau khi tháo tác bên trong máy tính](#). Để biết thêm về các quy định an toàn tốt nhất, hãy xem trang chủ về Tuân thủ quy định tại www.dell.com/regulatory_compliance.

Điều kiện tiên quyết

- 1 Tháo [cụm chân đế](#).
- 2 Tháo [nắp lưng](#).

Quy trình

- 1 Ngắt đầu nối dây cáp micrô và camera ra khỏi bo mạch hệ thống.
- 2 Ghi lại cách đi dây cáp micrô và camera và tháo dây cáp ra khỏi các nẹp dẫn đi dây của nó trên phần đế cụm màn hình.
- 3 Làm theo quy trình từ bước 4 đến bước 6 trong mục "[Tháo micrô](#)".
- 4 Dùng đầu ngón tay hãy đẩy mấu giữ và nhấn mô-đun camera lên.
- 5 Ngắt đầu nối mô-đun camera khỏi mấu ở khe cắm mô-đun camera trên khung bezel màn hình.
- 6 Nhấn mô-đun camera ra khỏi khung bezel màn hình.

7 Ngắt đầu nối dây cáp micrô và camera ra khỏi mô-đun camera.

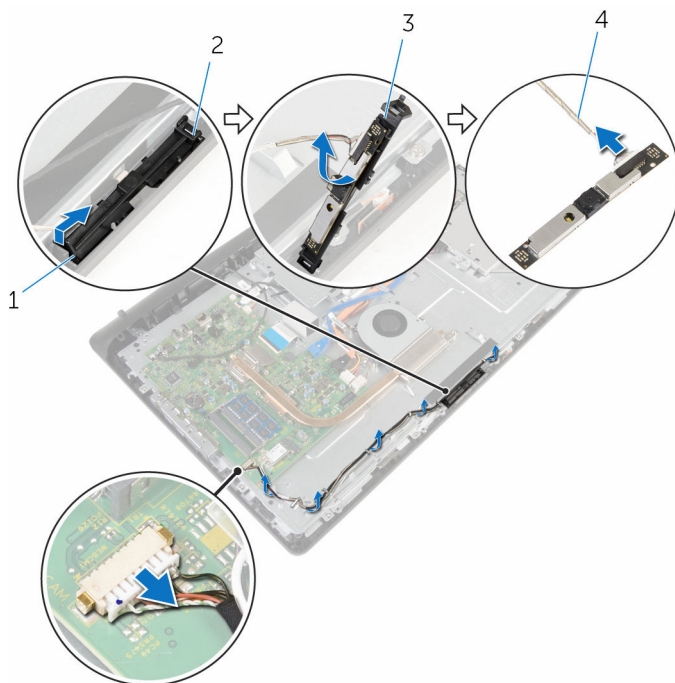

1 mấu giữ

3 mô-đun camera

2 mấu

4 dây cáp micrô và camera

Lắp lại camera



CẢNH BÁO: Trước khi thao tác bên trong máy tính, hãy đọc các thông tin an toàn đi kèm với máy tính của bạn và làm theo các bước trong mục [Trước khi thao tác bên trong máy tính](#). Sau khi thao tác bên trong máy tính của bạn, hãy làm theo các hướng dẫn trong mục [Sau khi thao tác bên trong máy tính](#). Để biết thêm về các quy định an toàn tốt nhất, hãy xem trang chủ về Tuân thủ quy định tại www.dell.com/regulatory_compliance.

Quy trình

- 1 Đấu nối dây cáp micrô và camera vào mô-đun camera.
- 2 Đẩy các mấu trên mô-đun camera vào trong mấu trên khe cắm mô-đun camera.
- 3 Nhấn mô-đun camera xuống vào trong khe trên khung bezel màn hình cho tới khi nó khớp vào vị trí.
- 4 Làm theo quy trình từ bước 1 đến bước 2 trong mục "[Lắp lại micrô](#)".
- 5 Luồn dây cáp micrô và dây cáp camera xuyên qua các nẹp dẫn đi dây trên phần đế cụm màn hình.
- 6 Đấu nối dây cáp micrô và camera vào bo mạch hệ thống.

Sau các điều kiện tiên quyết

- 1 Lắp lại [nắp lưng](#).
- 2 Lắp lại [cụm chân đế](#).

Tháo bo mạch hệ thống



CẢNH BÁO: Trước khi tháo tác bên trong máy tính, hãy đọc các thông tin an toàn đi kèm với máy tính của bạn và làm theo các bước trong mục [Trước khi tháo tác bên trong máy tính](#). Sau khi tháo tác bên trong máy tính của bạn, hãy làm theo các hướng dẫn trong mục [Sau khi tháo tác bên trong máy tính](#). Để biết thêm về các quy định an toàn tốt nhất, hãy xem trang chủ về Tuân thủ quy định tại www.dell.com/regulatory_compliance.



GHI CHÚ: Thẻ Bảo trì máy tính của bạn được để trong bo mạch hệ thống. Bạn phải nhập Thẻ Bảo trì này trong chương trình cài đặt BIOS sau khi bạn gắn lại bo mạch hệ thống.



GHI CHÚ: Lắp lại bo mạch hệ thống sẽ loại bỏ bất cứ thay đổi nào bạn đã thực hiện cho BIOS bằng chương trình cài đặt BIOS. Bạn phải thực hiện lại các thay đổi mong muốn sau khi lắp lại bo mạch hệ thống.



GHI CHÚ: Trước khi ngắt đầu nối các dây cáp khởi bo mạch hệ thống, hãy ghi lại vị trí các đầu nối để bạn có thể đấu nối lại các dây cáp chính xác sau khi lắp lại bo mạch hệ thống.

Điều kiện tiên quyết

- 1 Tháo [cụm chân đế](#).
- 2 Tháo [nắp lưng](#).
- 3 Tháo [tản nhiệt](#).
- 4 Tháo [card không dây](#).

Quy trình

- 1 Ngắt đầu nối các dây cáp của loa, bo mạch điều khiển cảm ứng, dây cáp ổ đĩa cứng và ổ đĩa quang, dây cáp nguồn ổ đĩa cứng và ổ đĩa quang, quạt, micro và dây cáp camera ra khỏi các đầu nối của chúng trên bo mạch hệ thống.
- 2 Nhấc các chốt lên và ngắt đầu nối dây cáp bo mạch nút điều khiển và cáp màn hình ra khỏi đầu nối của chúng trên bo mạch hệ thống.

- 3** Nhấn chốt và tháo dây cáp đèn nền màn hình ra khỏi đầu nối của nó trên bo mạch hệ thống.

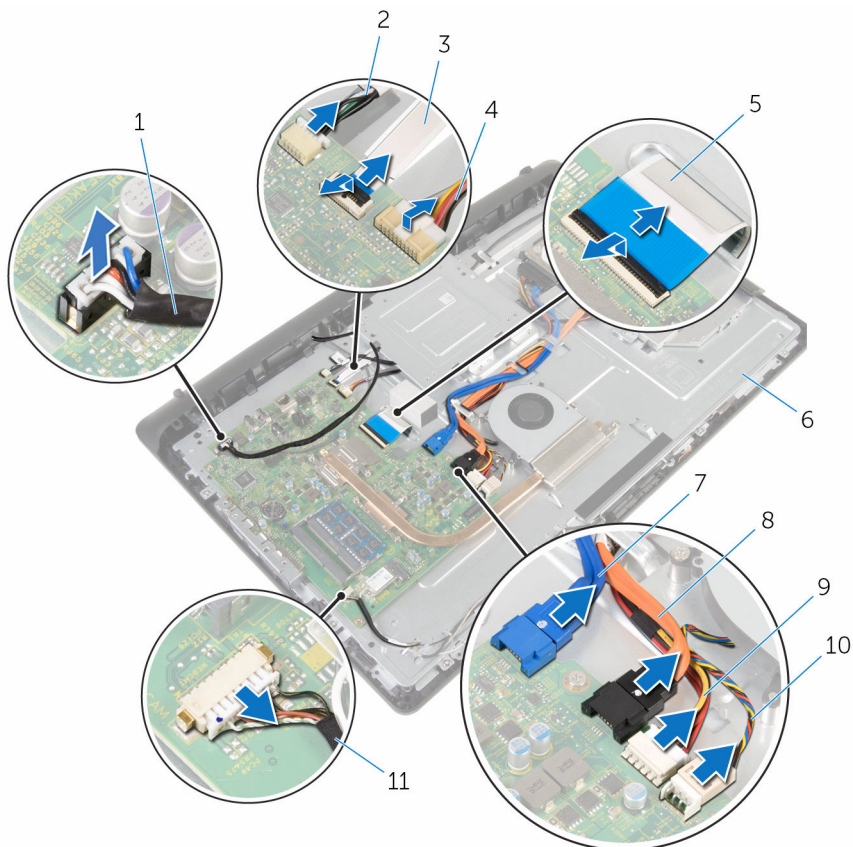

- | | | | |
|----|-------------------------------------|----|--------------------------------|
| 1 | cáp loa | 2 | cáp bo mạch điều khiển cảm ứng |
| 3 | dây cáp bo mạch nút điều khiển | 4 | cáp đèn nền màn hình |
| 5 | cáp màn hình hiển thị | 6 | phần đế cụm màn hình |
| 7 | cáp dữ liệu ổ đĩa cứng | 8 | cáp dữ liệu ổ đĩa quang |
| 9 | cáp nguồn ổ đĩa cứng và ổ đĩa quang | 10 | dây cáp quạt |
| 11 | dây cáp micrô và camera | | |

- 4** Tháo các vít đang giữ chặt bo mạch hệ thống vào phần đế cụm màn hình.

- 5 Cần thận nhắc bo mạch hệ thống ra khỏi mép bên trong và gỡ các cổng ra khỏi các khe cắm trên phần đế cụm màn hình.
- 6 Nhấc bo mạch hệ thống ra khỏi phần đế cụm màn hình.

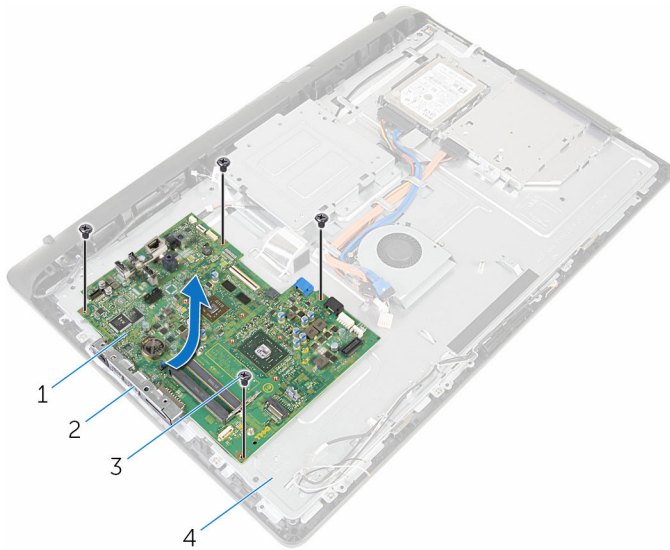



- 1 bo mạch hệ thống
- 3 vít (4)

- 2 khe cắm
- 4 phần đế cụm màn hình

Lắp lại bo mạch hệ thống

 **CẢNH BÁO:** Trước khi thao tác bên trong máy tính, hãy đọc các thông tin an toàn đi kèm với máy tính của bạn và làm theo các bước trong mục [Trước khi thao tác bên trong máy tính](#). Sau khi thao tác bên trong máy tính của bạn, hãy làm theo các hướng dẫn trong mục [Sau khi thao tác bên trong máy tính](#). Để biết thêm về các quy định an toàn tốt nhất, hãy xem trang chủ về Tuân thủ quy định tại www.dell.com/regulatory_compliance.

 **GHI CHÚ:** Thẻ Bảo trì máy tính của bạn được để trong bo mạch hệ thống. Bạn phải nhập Thẻ Bảo trì này trong chương trình cài đặt BIOS sau khi bạn gắn lại bo mạch hệ thống.

 **GHI CHÚ:** Lắp lại bo mạch hệ thống sẽ loại bỏ bất cứ thay đổi nào bạn đã thực hiện cho BIOS bằng chương trình cài đặt BIOS. Bạn phải thực hiện lại các thay đổi mong muốn sau khi lắp lại bo mạch hệ thống.

Quy trình

- 1 Trượt các cổng trên bo mạch hệ thống vào trong các khe trên phần đế cụm màn hình và đặt bo mạch hệ thống lên phần đế cụm màn hình.
- 2 Căn chỉnh các lỗ vít trên bo mạch hệ thống với các lỗ vít trên phần đế cụm màn hình.
- 3 Lắp lại các vít để giữ chặt bo mạch hệ thống vào phần đế cụm màn hình.
- 4 Đấu nối dây cáp đèn nền màn hình vào đầu nối của nó trên bo mạch hệ thống.
- 5 Trượt dây cáp bo mạch nút điều khiển và dây cáp màn hình vào trong các đầu nối của chúng trên bo mạch hệ thống và nhấn các chốt xuống để cố định các dây cáp.
- 6 Đấu nối các dây cáp của loa, bo mạch điều khiển cảm ứng, dây cáp dữ liệu ổ đĩa cứng và ổ đĩa quang, dây cáp nguồn ổ đĩa cứng và ổ đĩa quang, quạt, micrô và dây cáp camera vào các đầu nối của chúng trên bo mạch hệ thống.

Sau các điều kiện tiên quyết

- 1 Lắp lại [card không dây](#).
- 2 Lắp lại [tản nhiệt](#).
- 3 Lắp lại [nắp lưng](#).

4 Lắp lại [cụm chân đế](#).

Tháo tấm nẹp gắn VESA



CẢNH BÁO: Trước khi tháo tác bên trong máy tính, hãy đọc các thông tin an toàn đi kèm với máy tính của bạn và làm theo các bước trong mục [Trước khi tháo tác bên trong máy tính](#). Sau khi tháo tác bên trong máy tính của bạn, hãy làm theo các hướng dẫn trong mục [Sau khi tháo tác bên trong máy tính](#). Để biết thêm về các quy định an toàn tốt nhất, hãy xem trang chủ về Tuân thủ quy định tại www.dell.com/regulatory_compliance.

Điều kiện tiên quyết

- 1 Tháo [cụm chân đế](#).
- 2 Tháo [nắp lưng](#).

Quy trình

- 1 Ghi lại cách đi dây cáp loa bên dưới tấm nẹp gắn VESA và tháo nó ra khỏi các nẹp dẫn đi dây.
- 2 Tháo các vít đang giữ chặt tấm nẹp gắn VESA vào phần đế cụm màn hình.

3 Nhấc tấm nẹp gắn VESA ra khỏi phần đế cụm màn hình.

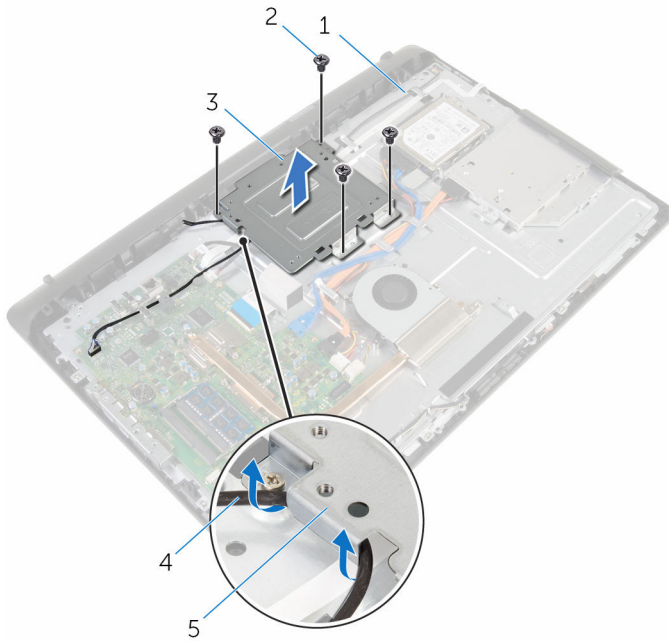

- 1 phần đế cụm màn hình
- 3 tấm nẹp gắn VESA
- 5 nẹp dẫn đi dây

- 2 vít (4)
- 4 cáp loa

Lắp lại tấm nẹp gắn VESA



CẢNH BÁO: Trước khi thao tác bên trong máy tính, hãy đọc các thông tin an toàn đi kèm với máy tính của bạn và làm theo các bước trong mục [Trước khi thao tác bên trong máy tính](#). Sau khi thao tác bên trong máy tính của bạn, hãy làm theo các hướng dẫn trong mục [Sau khi thao tác bên trong máy tính](#). Để biết thêm về các quy định an toàn tốt nhất, hãy xem trang chủ về Tuân thủ quy định tại www.dell.com/regulatory_compliance.

Quy trình

- 1 Căn chỉnh các lỗ vít trên tấm nẹp gắn VESA với các lỗ vít trên phần đế cụm màn hình.
- 2 Lắp lại các vít để giữ chặt tấm nẹp gắn VESA vào phần đế cụm màn hình.
- 3 Luồn dây cáp loa xuyên qua các nẹp dẫn đi dây dưới tấm nẹp gắn VESA.

Sau các điều kiện tiên quyết

- 1 Lắp lại [nắp lưng](#).
- 2 Lắp lại [cụm chân đế](#).

Tháo nắp loa



CẢNH BÁO: Trước khi tháo tác bên trong máy tính, hãy đọc các thông tin an toàn đi kèm với máy tính của bạn và làm theo các bước trong mục [Trước khi tháo tác bên trong máy tính](#). Sau khi tháo tác bên trong máy tính của bạn, hãy làm theo các hướng dẫn trong mục [Sau khi tháo tác bên trong máy tính](#). Để biết thêm về các quy định an toàn tốt nhất, hãy xem trang chủ về Tuân thủ quy định tại www.dell.com/regulatory_compliance.

Điều kiện tiên quyết

- 1 Tháo [cụm chân đế](#).
- 2 Tháo [nắp lưng](#).

Quy trình

- 1 Tháo các vít đang giữ chặt nắp loa vào phần đế cụm màn hình.
- 2 Dùng ngón tay hãy nạy nắp loa ra khỏi phần đế cụm màn hình.

3 Nhấc nắp loa ra khỏi khung bezel màn hình.

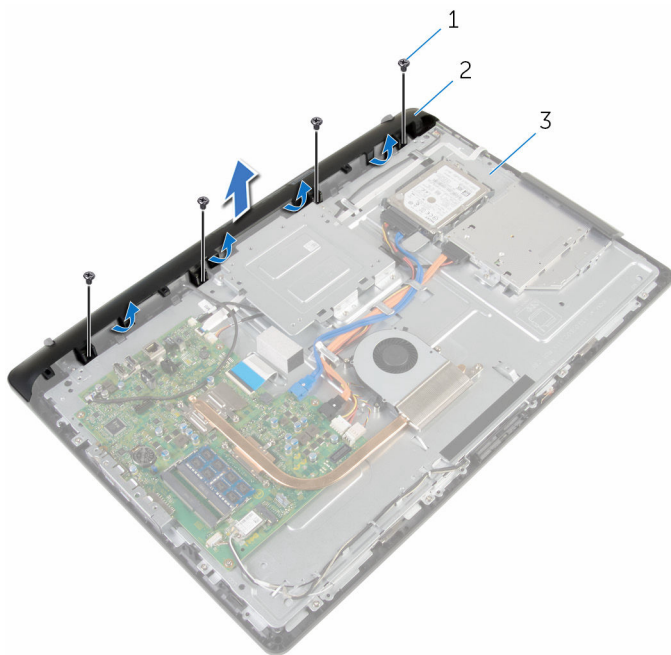

1 vít (4)

2 nắp loa

3 phần đế cụm màn hình

Lắp lại nắp loa



CẢNH BÁO: Trước khi thao tác bên trong máy tính, hãy đọc các thông tin an toàn đi kèm với máy tính của bạn và làm theo các bước trong mục [Trước khi thao tác bên trong máy tính](#). Sau khi thao tác bên trong máy tính của bạn, hãy làm theo các hướng dẫn trong mục [Sau khi thao tác bên trong máy tính](#). Để biết thêm về các quy định an toàn tốt nhất, hãy xem trang chủ về Tuân thủ quy định tại www.dell.com/regulatory_compliance.

Quy trình

- 1 Căn chỉnh các lỗ vít trên nắp loa với các lỗ vít trên phần đế cụm màn hình và gắn khớp nắp loa vào vị trí.
- 2 Lắp lại các vít để giữ chặt nắp loa vào phần đế cụm màn hình.

Sau các điều kiện tiên quyết

- 1 Lắp lại [nắp lưng](#).
- 2 Lắp lại [cụm chân đế](#).

Tháo loa



CẢNH BÁO: Trước khi tháo tác bên trong máy tính, hãy đọc các thông tin an toàn đi kèm với máy tính của bạn và làm theo các bước trong mục [Trước khi tháo tác bên trong máy tính](#). Sau khi tháo tác bên trong máy tính của bạn, hãy làm theo các hướng dẫn trong mục [Sau khi tháo tác bên trong máy tính](#). Để biết thêm về các quy định an toàn tốt nhất, hãy xem trang chủ về Tuân thủ quy định tại www.dell.com/regulatory_compliance.

Điều kiện tiên quyết

- 1 Tháo [cụm chân đế](#).
- 2 Tháo [nắp lưng](#).
- 3 Tháo [nắp loa](#).

Quy trình

- 1 Ngắt đầu nối cáp loa ra khỏi bo mạch hệ thống.
- 2 Ghi lại cách đi dây cáp loa trên phần đế panel màn hình.
- 3 Tháo dây cáp loa theo góc nghiêng ra khỏi tấm nẹp gắn VESA.
- 4 Tháo con vít khỏi tấm nẹp gắn VESA.
- 5 Lật lớp băng dính đang giữ cáp loa vào tấm nẹp gắn VESA.
- 6 Ghi lại cách đi dây của cáp loa nối loa trái vào loa phải và vị trí của các đệm cao su trên khung bezel máy tính.

7 Nhắc loa cùng với dây cáp loa ra khỏi khung bezel màn hình.

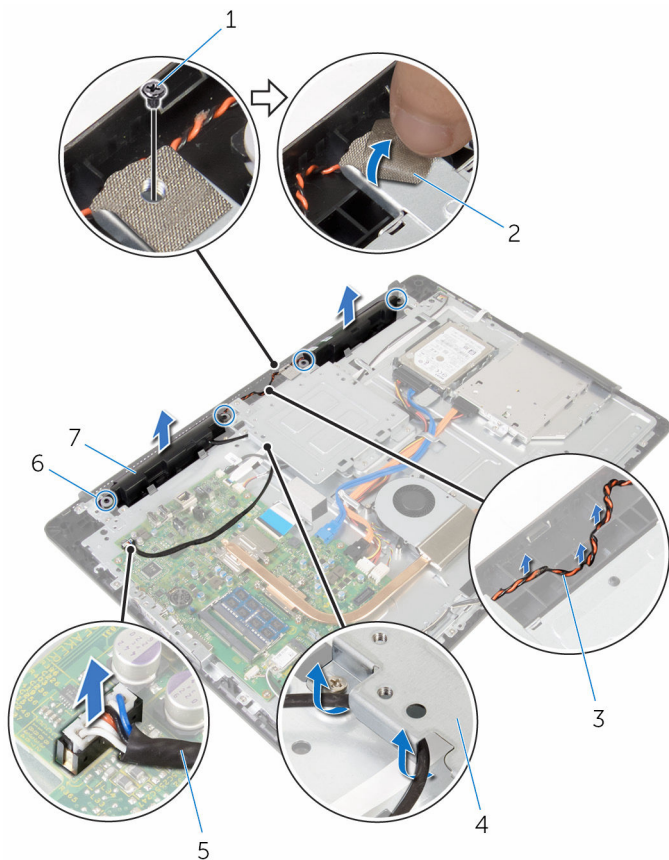

- | | |
|------------------|--------------------|
| 1 vít | 2 băng |
| 3 đi dây cáp loa | 4 tấm nẹp gắn VESA |
| 5 cáp loa | 6 đệm cao su (4) |
| 7 loa (2) | |

Lắp lại loa



CẢNH BÁO: Trước khi thao tác bên trong máy tính, hãy đọc các thông tin an toàn đi kèm với máy tính của bạn và làm theo các bước trong mục [Trước khi thao tác bên trong máy tính](#). Sau khi thao tác bên trong máy tính của bạn, hãy làm theo các hướng dẫn trong mục [Sau khi thao tác bên trong máy tính](#). Để biết thêm về các quy định an toàn tốt nhất, hãy xem trang chủ về Tuân thủ quy định tại www.dell.com/regulatory_compliance.

Quy trình

- 1 Dùng các mẫu định vị và các đệm cao su trên khung bezel màn hình, hãy đặt các loa lên khung bezel màn hình.
- 2 Luồn dây cáp loa xuyên qua nẹp dẫn đi dây trên khung bezel màn hình.
- 3 Dán lớp băng dính để giữ cáp loa vào tấm nẹp gắn VESA.
- 4 Lắp lại con vít vào tấm nẹp gắn VESA.
- 5 Lắp lại các đệm cao su nếu chúng bị đẩy lên trong khi lắp lại các loa.
- 6 Luồn dây cáp loa đầu nối loa trái vào loa phải trên phần đế panel màn hình.
- 7 Luồn và lắp lại dây cáp loa bên dưới tấm nẹp gắn VESA.
- 8 Đầu nối dây cáp loa vào bo mạch hệ thống.

Sau các điều kiện tiên quyết

- 1 Lắp lại [nắp loa](#).
- 2 Lắp lại [nắp lưng](#).
- 3 Lắp lại [cum chân đế](#).

Tháo bo mạch nút điều khiển



CẢNH BÁO: Trước khi tháo tác bên trong máy tính, hãy đọc các thông tin an toàn đi kèm với máy tính của bạn và làm theo các bước trong mục [Trước khi tháo tác bên trong máy tính](#). Sau khi tháo tác bên trong máy tính của bạn, hãy làm theo các hướng dẫn trong mục [Sau khi tháo tác bên trong máy tính](#). Để biết thêm về các quy định an toàn tốt nhất, hãy xem trang chủ về Tuân thủ quy định tại www.dell.com/regulatory_compliance.

Điều kiện tiên quyết

- 1 Tháo [cụm chân đế](#).
- 2 Tháo [nắp lưng](#).
- 3 Tháo [tấm nẹp gắn VESA](#).

Quy trình

- 1 Nhấc chốt lên và ngắt đầu nối dây cáp bo mạch nút điều khiển ra khỏi bo mạch hệ thống.
- 2 Ghi lại cách đi dây bo mạch nút điều khiển và lột nó ra khỏi các nẹp dẫn đi dây trên phần đế cụm màn hình.
- 3 Dùng ngón tay hãy nhấn các mấu giữ trên khe của bo mạch nút điều khiển.
- 4 Nhấc bo mạch nút điều khiển ra khỏi khung bezel màn hình.

5 Nhấc chốt lên và tháo dây cáp các nút điều khiển ra khỏi bo mạch nút điều khiển.

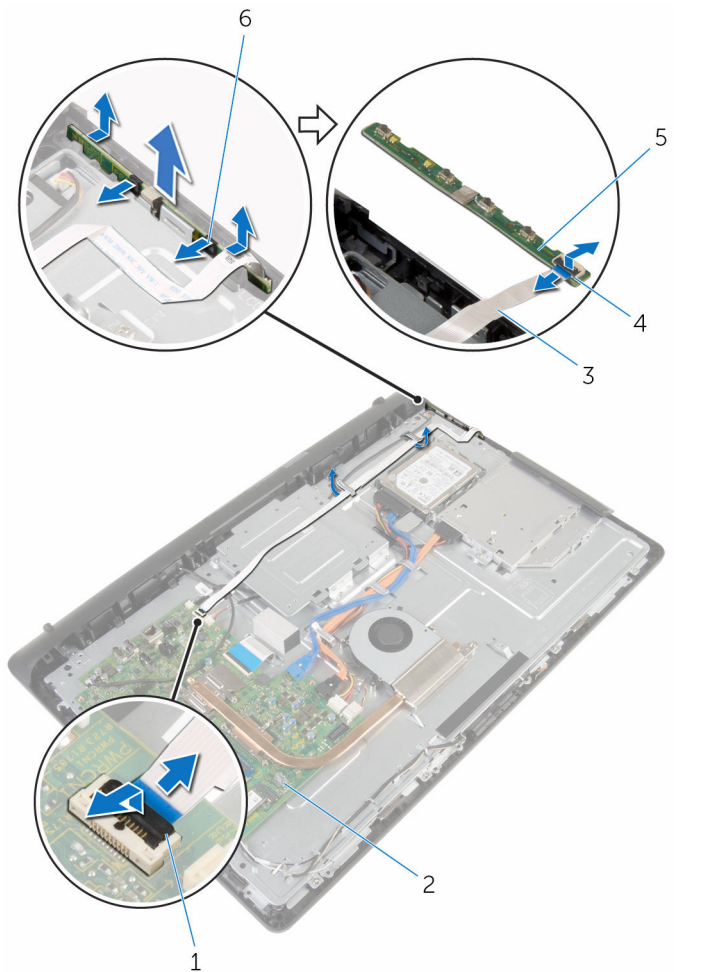

- | | | | |
|---|--------------------------------|---|------------------|
| 1 | chốt | 2 | bo mạch hệ thống |
| 3 | dây cáp bo mạch nút điều khiển | 4 | chốt |
| 5 | bo mạch nút điều khiển | 6 | các mẫu giữ (2) |

Lắp lại bo mạch nút điều khiển



CẢNH BÁO: Trước khi thao tác bên trong máy tính, hãy đọc các thông tin an toàn đi kèm với máy tính của bạn và làm theo các bước trong mục [Trước khi thao tác bên trong máy tính](#). Sau khi thao tác bên trong máy tính của bạn, hãy làm theo các hướng dẫn trong mục [Sau khi thao tác bên trong máy tính](#). Để biết thêm về các quy định an toàn tốt nhất, hãy xem trang chủ về Tuân thủ quy định tại www.dell.com/regulatory_compliance.

Quy trình

- 1 Trượt dây cáp bo mạch nút điều khiển vào trong đầu nối trên bo mạch nút điều khiển và nhấn chốt xuống để cố định dây cáp.
- 2 Lắp lại bo mạch nút điều khiển vào trong khe trên khung bezel màn hình.
- 3 Luồn dây cáp bo mạch nút điều khiển xuyên qua các nẹp dẫn đi dây và dán dây cáp bo mạch nút điều khiển vào phần đế cụm màn hình.
- 4 Trượt dây cáp bo mạch nút điều khiển vào trong đầu nối trên bo mạch hệ thống và nhấn chốt xuống để cố định dây cáp.

Sau các điều kiện tiên quyết

- 1 Lắp lại [tám nẹp gắn VESA](#).
- 2 Lắp lại [nắp lưng](#).
- 3 Lắp lại [cụm chân đế](#).

Tháo cụm màn hình



CẢNH BÁO: Trước khi tháo tác bên trong máy tính, hãy đọc các thông tin an toàn đi kèm với máy tính của bạn và làm theo các bước trong mục [Trước khi tháo tác bên trong máy tính](#). Sau khi tháo tác bên trong máy tính của bạn, hãy làm theo các hướng dẫn trong mục [Sau khi tháo tác bên trong máy tính](#). Để biết thêm về các quy định an toàn tốt nhất, hãy xem trang chủ về Tuân thủ quy định tại www.dell.com/regulatory_compliance.

Điều kiện tiên quyết

- 1 Tháo [cụm chân đế](#).
- 2 Tháo [nắp lưng](#).
- 3 Tháo [ổ đĩa quang](#).
- 4 Tháo [ổ đĩa cứng](#).
- 5 Tháo [mô-đun bộ nhớ](#).
- 6 Tháo [card không dây](#).
- 7 Tháo [tản nhiệt](#).
- 8 Tháo [quạt](#).
- 9 Tháo [pin dạng đồng xu](#).
- 10 Tháo [micro](#).
- 11 Tháo [camera](#).
- 12 Tháo [bo mạch hệ thống](#).
- 13 Tháo [tấm nẹp gắn VESA](#).
- 14 Tháo [nắp loa](#).
- 15 Tháo [loa](#).
- 16 Tháo [bo mạch nút điều khiển](#).

Quy trình

- 1 Ghi lại cách đi dây cáp của ổ đĩa quang và ổ đĩa cứng và tháo các dây cáp này ra khỏi nẹp dẫn đi dây của chúng trên phần đế cụm màn hình.

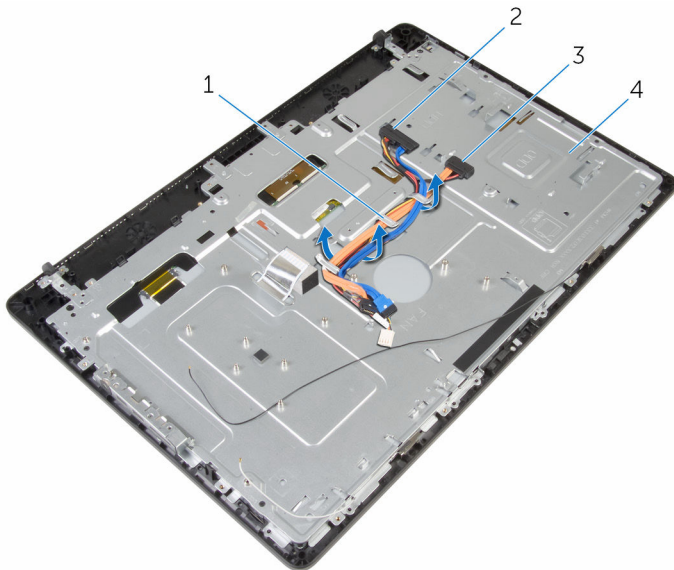

1 nẹp dẫn đi dây

2 cáp ổ đĩa cứng

3 dây cáp ổ đĩa quang

4 phần đế cụm màn hình

- 2 Tháo các vít đang gắn phần đế cụm màn hình vào khung bezel màn hình.

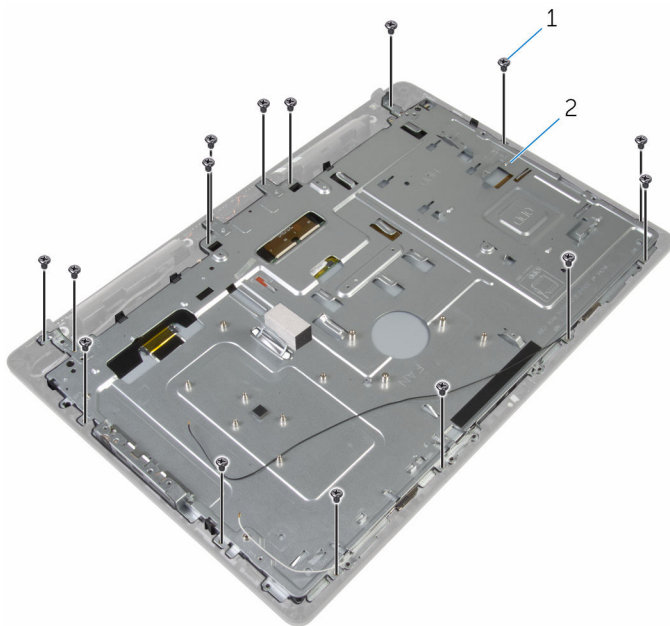

1 vít (19)

2 phần đế cụm màn hình

- 3 Nhả phần đế panel màn hình ra khỏi các mấu trên khung bezel màn hình.
- 4 Trượt dây cáp màn hình xuyên qua khe trên phần đế cụm màn hình.

5 Nhấc phần đế cụm màn hình ra khỏi panel màn hình.

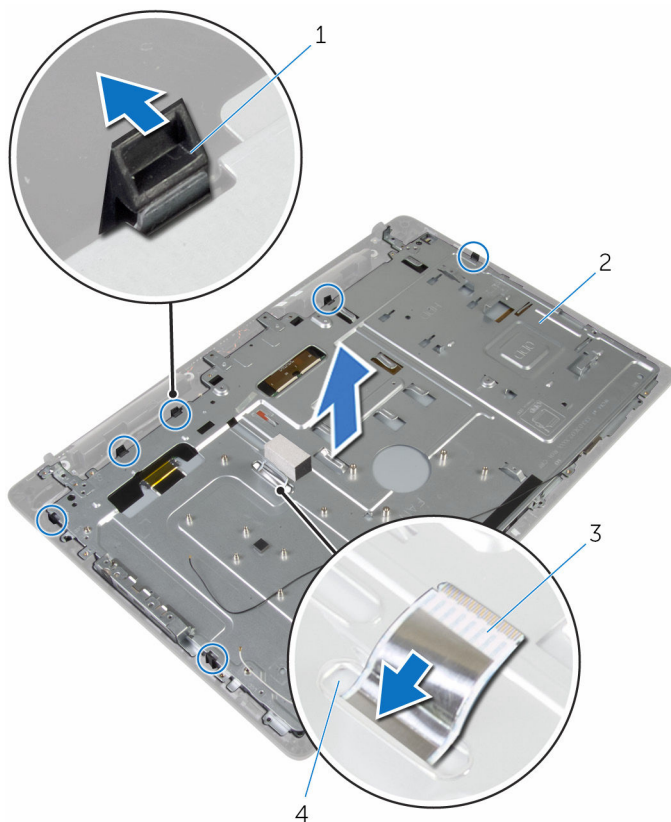

1 mấu (6)

2 phần đế cụm màn hình

3 cáp màn hình hiển thị

4 khe cắm

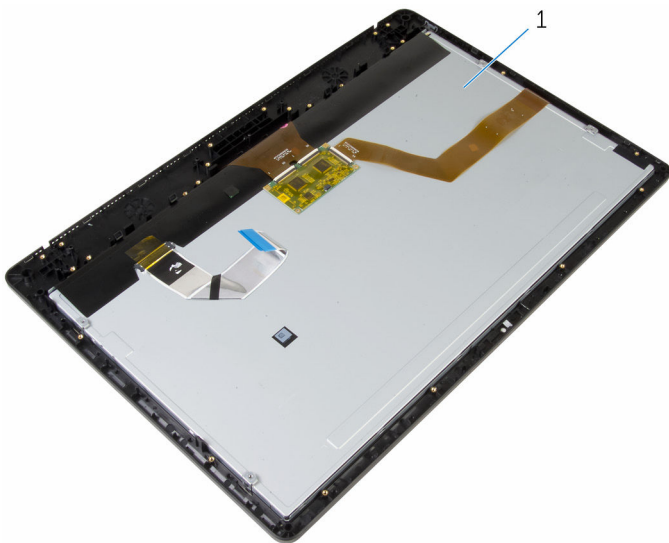

1 cụm màn hình

Lắp lại cụm màn hình

 **CẢNH BÁO:** Trước khi thao tác bên trong máy tính, hãy đọc các thông tin an toàn đi kèm với máy tính của bạn và làm theo các bước trong mục [Trước khi thao tác bên trong máy tính](#). Sau khi thao tác bên trong máy tính của bạn, hãy làm theo các hướng dẫn trong mục [Sau khi thao tác bên trong máy tính](#). Để biết thêm về các quy định an toàn tốt nhất, hãy xem trang chủ về Tuân thủ quy định tại www.dell.com/regulatory_compliance.

Quy trình

- 1 Trượt dây cáp màn hình xuyên qua khe trên phần đế cụm màn hình.
- 2 Trượt các mẫu trên khung bezel màn hình vào trong các khe trên phần đế cụm màn hình.
- 3 Lắp lại phần đế cụm màn hình lên trên khung bezel màn hình.
- 4 Lắp lại các vít để gắn phần đế cụm màn hình vào khung bezel màn hình.
- 5 Luồn các dây cáp ổ đĩa quang và ổ đĩa cứng xuyên qua các nẹp dẫn đi dây trên phần đế cụm màn hình.

Sau các điều kiện tiên quyết

- 1 Lắp lại [bo mạch nút điều khiển](#).
- 2 Lắp lại [loa](#).
- 3 Lắp lại [nắp loa](#).
- 4 Lắp lại [tấm nẹp gắn VESA](#).
- 5 Lắp lại [bo mạch hệ thống](#).
- 6 Lắp lại [camera](#).
- 7 Lắp lại [micrô](#).
- 8 Lắp lại [pin dạng đồng xu](#).
- 9 Lắp lại [quạt](#).
- 10 Lắp lại [tản nhiệt](#).
- 11 Lắp lại [card không dây](#).
- 12 Lắp lại [mô-đun bộ nhớ](#).
- 13 Lắp lại [ổ đĩa cứng](#).
- 14 Lắp lại [ổ đĩa quang](#).

15 Lắp lại [nắp lưng](#).

16 Lắp lại [cụm chân đế](#).

Tháo chân cao su

 **CẢNH BÁO:** Trước khi tháo tác bên trong máy tính, hãy đọc các thông tin an toàn đi kèm với máy tính của bạn và làm theo các bước trong mục [Trước khi tháo tác bên trong máy tính](#). Sau khi tháo tác bên trong máy tính của bạn, hãy làm theo các hướng dẫn trong mục [Sau khi tháo tác bên trong máy tính](#). Để biết thêm về các quy định an toàn tốt nhất, hãy xem trang chủ về Tuân thủ quy định tại www.dell.com/regulatory_compliance.

Điều kiện tiên quyết

- 1 Tháo [cụm chân đế](#).
- 2 Tháo [nắp lưng](#).
- 3 Tháo [ổ đĩa quang](#).
- 4 Tháo [ổ đĩa cứng](#).
- 5 Tháo [mô-đun bộ nhớ](#).
- 6 Tháo [card không dây](#).
- 7 Tháo [tản nhiệt](#).
- 8 Tháo [quạt](#).
- 9 Tháo [pin dạng đồng xu](#).
- 10 Tháo [micro](#).
- 11 Tháo [camera](#).
- 12 Tháo [bo mạch hệ thống](#).
- 13 Tháo [tấm nẹp gắn VESA](#).
- 14 Tháo [nắp loa](#).
- 15 Tháo [loa](#).
- 16 Tháo [bo mạch nút điều khiển](#).
- 17 Tháo [cụm màn hình](#).

Quy trình

- 1 Tháo các vít đang giữ chân cao su vào khung bezel màn hình hiển thị.

2 Nhấc chân cao su ra khỏi khung bezel màn hình.

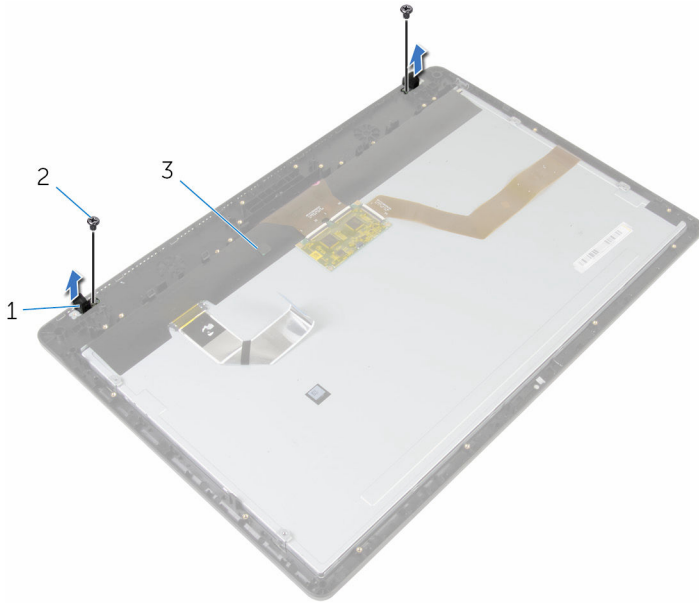

1 chân cao su (2)

2 vít (2)

3 khung bezel màn hình

Lắp lại chân cao su

 **CẢNH BÁO:** Trước khi thao tác bên trong máy tính, hãy đọc các thông tin an toàn đi kèm với máy tính của bạn và làm theo các bước trong mục [Trước khi thao tác bên trong máy tính](#). Sau khi thao tác bên trong máy tính của bạn, hãy làm theo các hướng dẫn trong mục [Sau khi thao tác bên trong máy tính](#). Để biết thêm về các quy định an toàn tốt nhất, hãy xem trang chủ về Tuân thủ quy định tại www.dell.com/regulatory_compliance.

Quy trình

- 1 Căn chỉnh các lỗ vít trên các chân cao su với các lỗ vít trên khung bezel màn hình.
- 2 Lắp lại các vít để cố định các chân cao su vào khung bezel màn hình.

Sau các điều kiện tiên quyết

- 1 Lắp lại [cụm màn hình](#).
- 2 Lắp lại [bo mạch nút điều khiển](#).
- 3 Lắp lại [loa](#).
- 4 Lắp lại [nắp loa](#).
- 5 Lắp lại [tấm nẹp gắn VESA](#).
- 6 Lắp lại [bo mạch hệ thống](#).
- 7 Lắp lại [camera](#).
- 8 Lắp lại [micrô](#).
- 9 Lắp lại [pin dạng đồng xu](#).
- 10 Lắp lại [quạt](#).
- 11 Lắp lại [tản nhiệt](#).
- 12 Lắp lại [card không dây](#).
- 13 Lắp lại [mô-đun bộ nhớ](#).
- 14 Lắp lại [ổ đĩa cứng](#).
- 15 Lắp lại [ổ đĩa quang](#).
- 16 Lắp lại [nắp lưng](#).
- 17 Lắp lại [cụm chân đế](#).

Xóa mật khẩu bị quên



CẢNH BÁO: Trước khi thao tác bên trong máy tính, hãy đọc các thông tin an toàn đi kèm với máy tính của bạn và làm theo các bước trong mục [Trước khi thao tác bên trong máy tính](#). Sau khi thao tác bên trong máy tính của bạn, hãy làm theo các hướng dẫn trong mục [Sau khi thao tác bên trong máy tính](#). Để biết thêm về các quy định an toàn tốt nhất, hãy xem trang chủ về Tuân thủ quy định tại www.dell.com/regulatory_compliance.

Điều kiện tiên quyết

- 1 Tháo [cụm chân đế](#).
- 2 Tháo [nắp lưng](#).

Quy trình

- 1 Tháo nút cấm jumper ra khỏi các chân jumper mật khẩu.

- Đợi 5 giây và sau đó lắp lại nút cắm jumper vào vị trí ban đầu của nó.

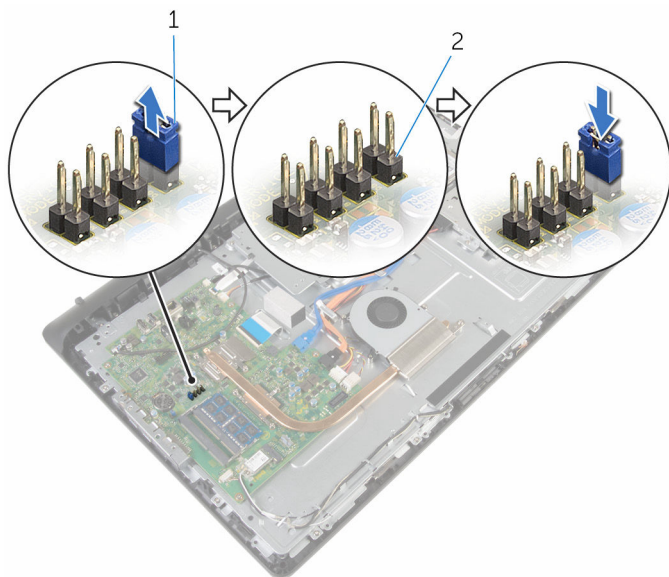

1 nút cắm jumper

2 chân jumper mặt khẩu

Sau các điều kiện tiên quyết

- Lắp lại [nắp lưng](#).
- Lắp lại [cụm chân đế](#).

Xóa cài đặt CMOS



CẢNH BÁO: Trước khi thao tác bên trong máy tính, hãy đọc các thông tin an toàn đi kèm với máy tính của bạn và làm theo các bước trong mục [Trước khi thao tác bên trong máy tính](#). Sau khi thao tác bên trong máy tính của bạn, hãy làm theo các hướng dẫn trong mục [Sau khi thao tác bên trong máy tính](#). Để biết thêm về các quy định an toàn tốt nhất, hãy xem trang chủ về Tuân thủ quy định tại www.dell.com/regulatory_compliance.

Điều kiện tiên quyết

- 1 Tháo [cụm chân đế](#).
- 2 Tháo [nắp lưng](#).

Quy trình

- 1 Tháo nút cấm jumper ra khỏi các chân jumper mặc định và kết nối nó vào các chân jumper CMOS.

- 2 Đợi 5 giây và sau đó lắp lại nút cắm jumper về vị trí ban đầu của nó.

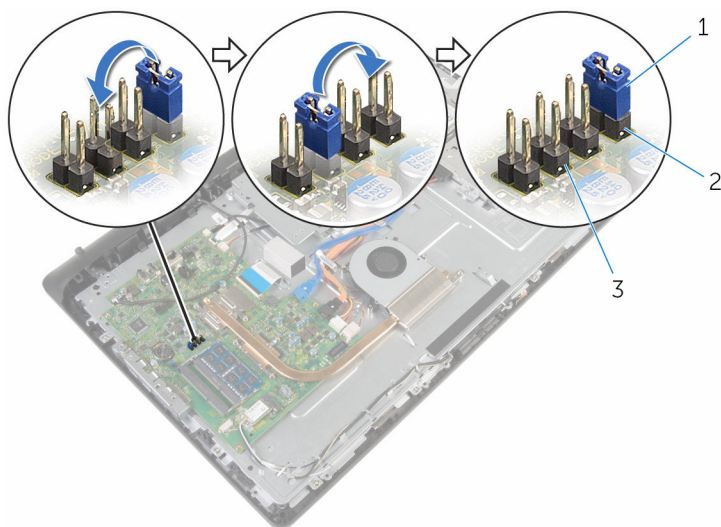

- 1 nút cắm jumper
3 chân jumper CMOS

- 2 Chân jumper mật khẩu

Sau các điều kiện tiên quyết

- 1 Lắp lại [nắp lưng](#).
2 Lắp lại [cụm chân đế](#).

Cập nhật BIOS

Có thể bạn sẽ cần flash (cập nhật) BIOS khi có bản cập nhật hoặc khi thay thế bo mạch hệ thống. Để flash BIOS hãy:

1. Bật máy tính lên.
2. Truy cập vào **www.dell.com/support**.
3. Nhấp vào **Product Support** (Hỗ trợ Sản phẩm), nhập vào Thẻ Bảo trì máy tính của bạn và nhấp vào **Submit** (Gửi).
 **GHI CHÚ:** Nếu bạn không có Thẻ Bảo trì, hãy dùng tính năng tự động phát hiện hoặc duyệt thủ công model máy tính của bạn.
4. Nhấp vào **Drivers & downloads** (Trình điều khiển và Tải về).
5. Chọn hệ điều hành được cài đặt trên máy tính của bạn.
6. Cuộn xuống phía dưới trang và mở rộng **BIOS**.
7. Nhấp vào **Download File (Tải tập tin)** để tải về phiên bản BIOS mới nhất cho máy tính của bạn.
8. Lưu tập tin lại và sau khi tải về xong hãy chuyển đến thư mục mà bạn đã lưu tập tin cập nhật BIOS.
9. Nhấp đúp vào biểu tượng tập tin cập nhật BIOS và làm theo các hướng dẫn trên màn hình.

Nhận trợ giúp và liên hệ với Dell

Các nguồn tài nguyên tự hỗ trợ

Bạn có thể lấy các thông tin và hỗ trợ về các sản phẩm và dịch vụ của Dell bằng các nguồn tài nguyên tự hỗ trợ sau:

Thông tin về các sản phẩm và dịch vụ của Dell www.dell.com

Windows 8.1 và Windows 10

Ứng dụng Trợ giúp & Hỗ trợ Dell



Windows 10

Ứng dụng Bắt đầu



Windows 8.1

Ứng dụng Trợ giúp + Mẹo



Truy cập vào trợ giúp trong Windows 8, Windows 8.1 và Windows 10

Trong tìm kiếm Windows, hãy nhập vào **Help and Support**, và bấm **Enter**.

Truy cập vào trợ giúp trong Windows 7

Nhấp vào **Start** → **Help and Support**.

Trợ giúp trực tuyến về hệ điều hành

www.dell.com/support/windows
www.dell.com/support/linux

Thông tin về xử lý sự cố, hướng dẫn sử dụng, hướng dẫn cài đặt, thông số kỹ thuật sản phẩm, blog trợ giúp kỹ thuật, trình điều khiển, cập nhật phần mềm, và nhiều nội dung khác

www.dell.com/support

Tìm hiểu về hệ điều hành của bạn, thiết lập và sử dụng máy tính, sao lưu dữ liệu, chẩn đoán, và nhiều nội dung khác.

Xem *Me and My Dell* tại www.dell.com/support/manuals.

Liên hệ Dell

Để liên hệ với Dell về bán hàng, hỗ trợ kỹ thuật, hoặc các vấn đề dịch vụ khách hàng, hãy xem www.dell.com/contactdell.



GHI CHÚ: Khả năng sẵn có sẽ thay đổi theo từng quốc gia và sản phẩm, và một số dịch vụ có thể không có sẵn ở quốc gia của bạn.



GHI CHÚ: Nếu không có kết nối internet hoạt động, bạn có thể tìm thấy thông tin liên hệ trên hóa đơn mua hàng, phiếu gói hàng, hóa đơn, hoặc danh mục sản phẩm của Dell.